

NORMACONNECT® – Rohrverbindungen

Die perfekte Verbindung für Rohrleitungen

Industrie und Erstausrüster bauen bei Verbindungen für Rohrleitungen auf NORMACONNECT®, die sichere Lösung für unterschiedlichste Anforderungen, Rohrwerkstoffe und Rohraußendurchmesser.

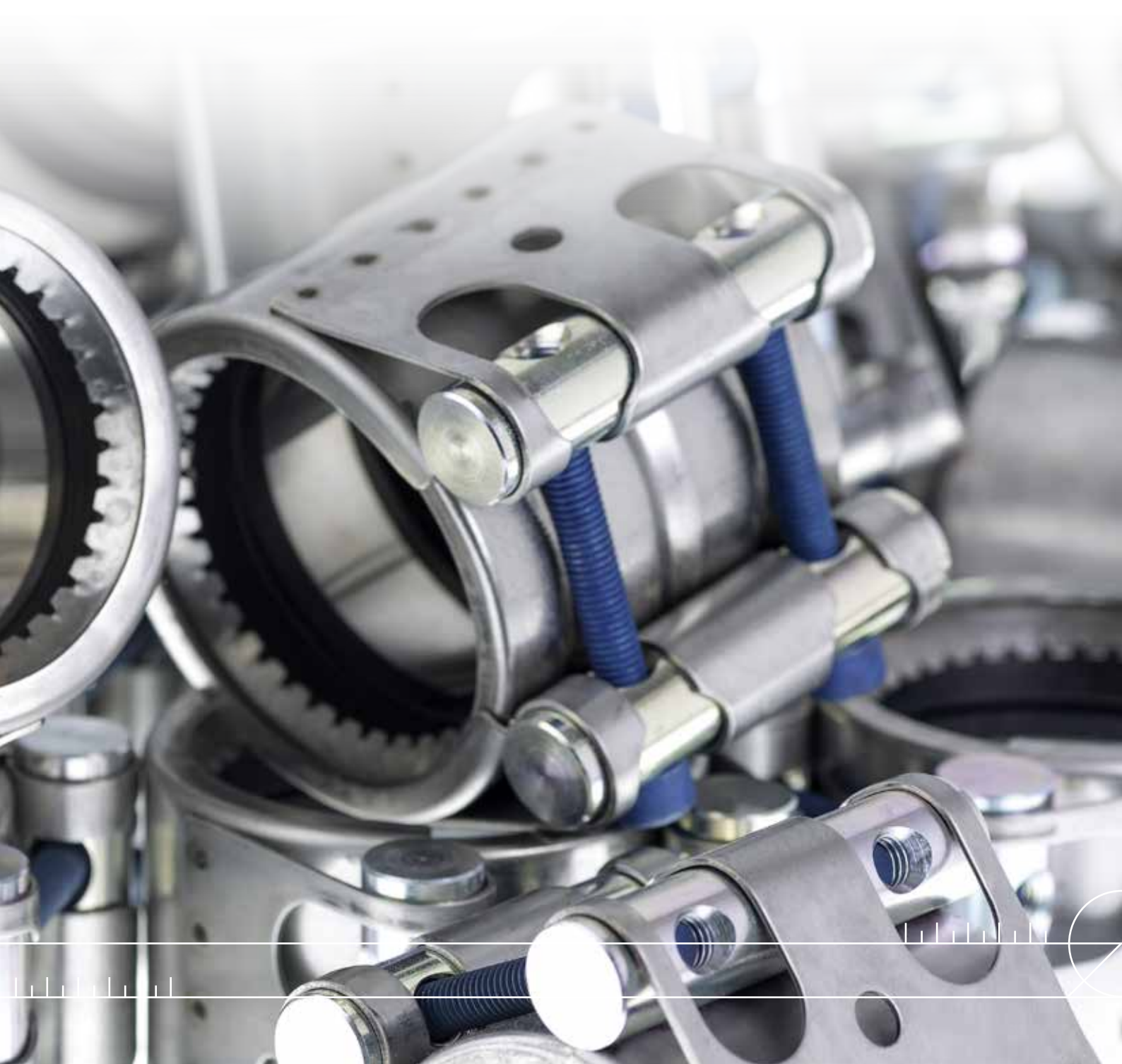

Unsere Lösung zum Verbinden – FGR



FGR-Rohrkupplungen sind ein kompaktes, wirtschaftliches und zuverlässiges Mittel zur Verbindung glattendiger Rohre. Mit ihnen können Kunststoff- und Metallrohre, insbesondere Edelstahlrohre, verbunden werden. Sie lassen sich im Anlagenbau, Schiffbau, Hoch- und Tiefbau sowie in der Hydrotechnologie einsetzen.

Versorgungs- und Entsorgungsleitungen für feste, flüssige und gasförmige Medien lassen sich in sehr kurzer Zeit einfach und sicher verbinden, selbst in engen Räumen. Dank der unterschiedlichen Typen und Größen eignen sie sich sowohl für den Einsatz bei Standard- als auch bei Spezialanwendungen.

Produktvorteile

FGR-Rohrkupplungen sind eine wirtschaftliche Alternative zu herkömmlichen Rechtschreibfehler Rohrverbindungsverfahren sowohl für Kunststoff- als auch für Metallrohre. Alle Rohre mit glattem Ende lassen sich leicht von Hand verbinden. Die montagefertig angelieferte Kupplung wird über die Rohrenden geschoben, ausgerichtet und in Montageposition gedreht. Ein wechselseitiger Anzug der beiden Schrauben mit einem Drehmomentschlüssel genügt zur sicheren Montage.



Anwendungsbereiche

Die FGR-Rohrkupplung ist eine zuverlässige Verbindung für dick- und dünnwandige Rohre und entspricht dem neusten DIN-Standard 86128. Versorgungs- und Entsorgungsleitungen für Flüssigkeiten, Gase und Fest-

stoffe (im Anlagenbau, Hoch- und Tiefbau, im Schiffbau, Rohrleitungsbau, für Kraftwerke, Bergbau, Filter, Wassertechnik usw.) können mit den FGR-Rohrkupplungen schnell, einfach und sicher verbunden werden.



- Kein Schweißen
- Keine vorherige Ausrichtung oder Behandlung der Rohrenden erforderlich
- Bis zu 80 % Zeitersparnis



- Rohrabstände bis 35 mm möglich
- Axiale Bewegungen bis 7,5 mm
- Achsversatz bis 3 mm



- 70 % weniger Gewicht



- Abwinkelung bis 4° insgesamt



Abb. A



Abb. B

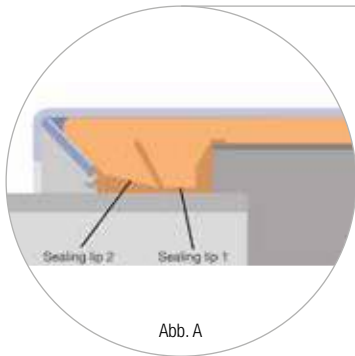

Abb. C

1. Zwei-Lippen-Dichtsystem

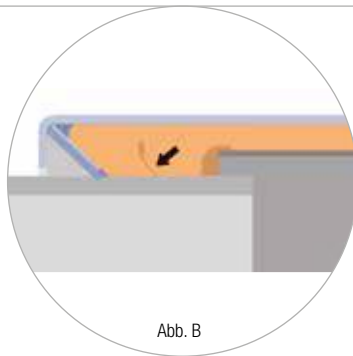
Das patentierte Zwei-Lippen-Dichtsystem (Abb. A) der FGR-Rohrkupplungen bietet doppelte Sicherheit. Es bietet sowohl bei niedrigen als auch bei hohen Betriebsdrücken eine maximale Dichtwirkung.

Beim Spannen der Kupplungsschrauben drückt sich Dichtlippe 1 auf Dichtlippe 2, so dass selbst bei niedrigem Druck, Vakuum oder extremer Belastung der Verbindung eine hervorragende Feinabdichtung erzielt wird (Abb. B).

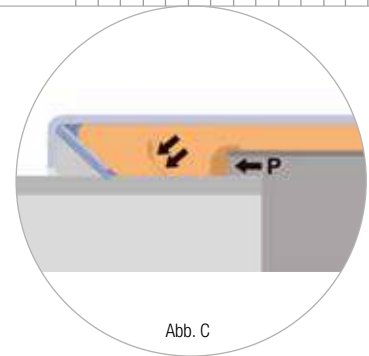
Aufgrund der besonderen Dichtlippenkonstruktion nimmt die Dichtwirkung mit steigendem Innendruck noch zu, da mit Erhöhung des Innendrucks (P) die Dichtlippen noch stärker auf die Rohrfläche gepresst werden (Abb. C).

2. Serienmäßige Bandeinlage

Alle FGR-Rohrkupplungen werden ab Werk mit einer serienmäßige Bandeinlage ausgestattet. Die Bandeinlage schützt die Dichtmanschetten vor erhöhten mechanischen und chemischen Belastungen. Sie verhindert das Quellen der Dichtmanschette und ermöglicht größere Abstände zwischen den zu verbindenden Rohrenden.

Darüber hinaus sind größere Auswinkelungen und Achsversätze möglich. Mit der Bandeinlage lassen sich die Kupplungen sowohl bei Vakuum- als auch bei Hochdruckerwendungen problemlos einsetzen. Die Bandeinlagen bestehen aus Kunststoff oder Edelstahl.

3. Schwerlast-Verschlussbolzen

Für FGR-Rohrkupplungen verwenden wir Verschlussbolzen mit größerem Durchmesser. Die Steifigkeit der Kupplung und der Gewindeeingriff der Verschlussbolzen werden dadurch deutlich verbessert.

4. Verankerungsring mit konisch gestanzten Zähnen



















Der Verankerungsring greift mit seinen konisch geprägten Zähnen in die Rohroberfläche und sorgt für sichere und starke axiale Zugfestigkeit. Aufgrund der speziellen Konstruktion kann die Kupplung selbst starken Vibrationen standhalten.

5. Schutzring

Der Schutzring schützt die Dichtmanschette vor UV-Strahlung, Beflammung usw. und erhöht die Biegesteifigkeit der Kupplung.



Genehmigungen

SCHIFFBAU		FLEX / FLEX E / RFP		GRIP / GRIP E / Grip E-FP / RFP		Combi Grip / Combi Grip E	Plast Grip / Plast Grip E	Rep E
		26,9 - 168,3 mm	> 180 mm	26,9 - 168,3 mm	> 180 mm			
ABS		•	•	•	•	•	•	
Bureau Veritas		•	•	•	•	•	•	
DNV		•	•	•	•			
GL		•	•	•	•			
LRS		• ¹	• ¹	• ¹	• ¹	•	•	
CLASS NK		•	•	•	•	•	•	
RINA		•	•	•	•			
RMRS		•	•	•	•	•	•	
PRS		• ¹	• ¹	• ¹	• ¹			
KRS		•	•	•	•	•	•	
WASSERVERSORGUNG UND -AUFBEREITUNG								
KTW		•		•		•	•	•
DVGW							• ²	
SVGW							• ²	
NSF		EPDM		EPDM		EPDM	EPDM	
DGS		EPDM	EPDM	EPDM	EPDM	EPDM	EPDM	EPDM
GAS								
DVGW / GWI				•			•	
SVGW							•	
SONDERGENEHMIGUNGEN								
VdS				• ⁴				
DiBT / TÜV-Süd. Deutschland				•				
BWB				•	3			
FDA		•		•		•	•	

¹ Keine Genehmigungen für RFP

² Von 40,0 mm bis 160 mm

³ Deutsche Genehmigung für deutsche Marine

⁴ Für folgende Größen: 33,7 - 42,4 - 48,3 - 60,3 - 76,1 - 88,9 - 114,3 - 139,7

Kupplungstypen und geeignete Anwendungen

Zu verbindende Rohre	Rohr außen-durchmesser (mm)	Flex	Flex E	Flex 3	REP E ab 35 mm
Metall + Metall	26,9 bis 168,3	70 bis 32 bar	70 bis 32 bar	-	60 bis 32 bar
	180,0 bis 1219,2	50 bis 7 bar	30 bis 4 bar	-	30 bis 4 bar
	326,0 bis 2032,0	-	-	16,5 bis 1,5 bar	-
Kunststoff + Kunststoff	26,9 bis 168,3	16 bar	16 bar	-	16 bar
	180,0 bis 1219,2	16 bis 4 bar	16 bis 4 bar	-	16 bis 4 bar
Metall + Kunststoff	26,9 bis 168,3	16 bar	16 bar	-	-
	180,0 bis 1219,2	16 bis 7 bar	16 bis 7 bar	-	-

Zu verbindende Rohre	Rohr außen-durchmesser (mm)	Grip	Grip E	Combi-Grip E	Combi-Grip	Plast-Grip E	Plast-Grip	Grip E-FP
Metall + Metall	26,9 bis 168,3	70 bis 32 bar	70 bis 32 bar	-	-	-	-	60 bis 32 bar
	180,0 bis 419,0	-	20 bis 2 bar	-	-	-	-	20 bis 65 bar
	180,0 bis 711,2	32 bis 2,5 bar	-	-	-	-	-	-
Kunststoff + Kunststoff	40,0 bis 168,3	-	-	-	-	16 bar	-	-
	200,0 bis 406,4	-	-	-	-	-	16 bis 6 bar	-
Metall + Kunststoff	38/40 bis 160/168,3	16 bar	16 bar	16 bar	-	-	-	-
	200,0/204,0 bis 406,0/406,4	-	-	-	16 bis 6 bar	-	-	-

Dichtmanschetten

Anwendungsbereiche und Temperaturbeständigkeit

Material der Dichtung	EPDM	NBR
Temperaturbereich	-30 °C bis +125 °C RA 26,9 bis 168,3 mm -20 °C bis +80 °C RA > 180 mm	-20 °C bis +80 °C
Medien	Trinkwasser Alkohole Druckluft Feststoffe	Wasser Öle Gase (brennbar) Kraft-/Treibstoffe Kohlenwasserstofflösungen

FGR-Materialien

Komponenten und Materialien gemäß DIN. FGR-Rohrkupplungen sind in den Materialien W2, W4 und W5 erhältlich.

W2				
Nr.	Komponente	Flex/Flex E	Grip/Grip E	Plast Grip/ Plast Grip E
1	Gehäuse mit Brücke	1.4301	1.4301	1.4301
2	Dichtmanschette	EPDM/NBR	EPDM/NBR	EPDM/NBR
3	Bandeinlage ¹⁾	1.4571/PA-GF	1.4571/PA-GF	1.4571/PA-GF
4 A	Verankerungsring für Metallrohre ²⁾	–	1.4310	–
4 A	Verankerungsring für Kunststoffrohre ²⁾	–	–	PA-GF-NS ³⁾
4 B	Schutzring	1.4571	–	–
5 + 6	Verschluss-Vollbolzen	1.0715	1.0715	1.0715
5 + 6	Verschluss-Hohlbolzen	1.0580	1.0580	1.0580
7	Verschluss-Schrauben	10.9	10.9	10.9
8	Unterlegscheibe	A4-80	A4-80	A4-80

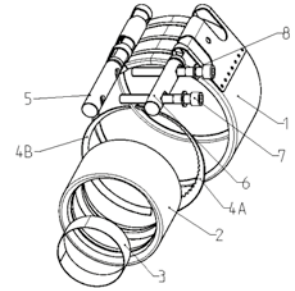

W4				
Nr.	Komponente	Flex/Flex E	Grip/Grip E	Plast Grip/ Plast Grip E
1	Gehäuse mit Brücke	1.4301	1.4301	1.4301
2	Dichtmanschette	EPDM/NBR	EPDM/NBR	EPDM/NBR
3	Bandeinlage ¹⁾	1.4571/PA-GF	1.4571/PA-GF	1.4571/PA-GF
4 A	Verankerungsring für Metallrohre ²⁾	–	1.4310	–
4 A	Verankerungsring für Kunststoffrohre ²⁾	–	–	PA-GF-NS ³⁾
4 B	Schutzring	1.4571	1.4571	–
5 + 6	Verschluss-Vollbolzen	1.4404	1.4404	1.4404
5 + 6	Verschluss-Hohlbolzen	1.4571	1.4571	1.4571
7	Verschluss-Schrauben	A4-80	A4-80	A4-80
8	Unterlegscheibe	A4-80	A4-80	A4-80

¹⁾ PA-GF-Kunststoffbandeinlagen nur bei Rohrkupplungen für den Schiffbau.

²⁾ COMBI GRIP-Kupplungen verfügen über zwei unterschiedliche Verankerungsringe (1 x für das Metallende, 1 x für das Kunststoffende).

³⁾ PA-GF: glasfaserverstärktes PA; NS: Neusilber.

W5						
Nr.	Komponente	Flex/Flex E	Grip/Grip E	Combi Grip/ Combi Grip E	Plast Grip/ Plast Grip E	Rep E
1	Gehäuse	1.4571	1.4571	1.4571	1.4571	1.4571
2	Dichtmanschette	EPDM/NBR	EPDM/NBR	EPDM/NBR	EPDM/NBR	EPDM/NBR
3	Bandeinlage ¹⁾	1.4571/PA-GF	1.4571/PA-GF	1.4571/PA-GF	1.4571/PA-GF	1.4571/PA-GF
4 A	Verankerungsring für Metallrohre ²⁾	–	1.4310	1.4310	–	–
4 A	Verankerungsring für Kunststoffrohre ²⁾	–	–	PA-GF-NS ³⁾	PA-GF-NS ³⁾	–
4 B	Schutzring	1.4571	–	–	–	–
5 + 6	Verschluss-Vollbolzen	1.4404	1.4404	1.4404	1.4404	1.4404
5 + 6	Verschluss-Hohlbolzen	1.4571	1.4571	1.4571	1.4571	1.4571
7	Verschluss-Schrauben	A4-80	A4-80	A4-80	A4-80	A4-80
8	Unterlegscheibe	A4-80	A4-80	A4-80	A4-80	A4-80

¹⁾ PA-GF-Kunststoffbandeinlagen nur bei Rohrkupplungen für den Schiffbau.

²⁾ COMBI GRIP-Kupplungen verfügen über zwei unterschiedliche Verankerungsringe (1 x für das Metallende, 1 x für das Kunststoffende).

³⁾ PA-GF: glasfaserverstärktes PA; NS: Neusilber.



- 1 Zwei-Lippen-Dichtsystem
- 2 Serienmäßige Bandeinlage
- 3 Schwerlast-Verschlussbolzen
- 4 Schutzring

Die schützende Rohrkupplung

NORMACONNECT® FLEX/FLEX E Rohrkupplungen werden zur axial nicht-zugfesten Verbindung von Rohren, Metallrohren, Edelstahlrohren sowie Beton- und Kunststoffrohren verwendet. Mit NORMACONNECT® FLEX/FLEX E Rohrkupplungen, wird die Dichtverlässlichkeit auch garantiert, wenn sich ein Spalt zwischen den Rohrenden befindet, welcher ausgeglichen wird. Bei Rohraußendurchmessern von > 180 mm eignet sich Typ FLEX für hohen Druck und Typ FLEX E für Niederdruckanwendungen.



Vorteile auf einen Blick

- Ausgleich von Rohrspalten ermöglicht die thermische Ausdehnung der Rohre
- Alle Arten von Rohrmaterialien können verbunden werden, z.B. Stahl, Kunststoff, Gusseisen usw.

Informationen

- Größen: 26,9 mm - 1219,1 mm
- Arbeitsdruck: 70,0 - 4,0 bar
- Material: W2, W4, W5
- EPDM:
Größen von 26,9 mm bis 168,3 mm: - 30 °C bis + 125 °C
Größen > 180,0 mm: - 20 °C bis + 80 °C
- NBR: von - 20 °C bis + 80 °C

Werkstoffe

W1	W2	W3	W4	W5
	x		x	x

Technische Daten und Bestellhinweise

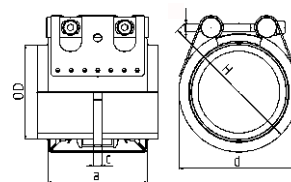

Technische Daten und Bestellhinweise

NORMACONNECT® FGR FLEX												
Ø RA (mm)	Bezeichnung	Spannbereiche RAmin - RMax (mm)	PN ¹	WP ²	C max (mm)	Abmessungen			Gewicht ca. (kg/Stk.)	Innensechskant-Verschlussbolzen		
			(MAWP ¹ ab Durchmesser 180)  [bar]			a (mm)	d (mm)	H (mm)		Gewinde	Anzugsdrehmoment (Nm)	
26,9	FLEX 26,9	26,4 - 27,5	16	70	3	67	50	70	0,39	M 8 SW 6	5	
28,0	FLEX 28,0	27,5 - 28,5	16	70	3	67	50	70	0,39	M 8 SW 6	5	
30,0	FLEX 30,0	29,5 - 30,6	16	70	3	67	50	70	0,39	M 8 SW 6	5	
33,7	FLEX 33,7	33,0 - 34,3	16	60	3	67	55	75	0,4	M 8 SW 6	5	
35,0	FLEX 35,0	34,5 - 35,6	16	60	8	63	55	75	0,54	M 8 SW 6	5	
38,0	FLEX 38,0	37,5 - 38,6	16	60	8	63	60	80	0,54	M 8 SW 6	5	
42,4	FLEX 42,4	41,7 - 43,0	16	50	8	63	65	85	0,56	M 8 SW 6	5	
44,5	FLEX 44,5	44,0 - 45,1	16	50	8	63	65	85	0,56	M 8 SW 6	5	
48,3	FLEX 48,3	47,6 - 50,5	16	50	8	63	70	90	0,58	M 8 SW 6	5	
54,0	FLEX 54,0	53,3 - 54,6	16	50	17	78	75	95	0,76	M 8 SW 6	10	
57,0	FLEX 57,0	56,3 - 57,7	16	50	17	78	80	100	0,76	M 8 SW 6	10	
60,3	FLEX 60,3	59,5 - 61,0	16	40	17	78	85	105	0,77	M 8 SW 6	10	
70,0	FLEX 70,0	69,0 - 71,0	16	40	25	98	90	110	1,37	M 8 SW 6	10	
73,0	FLEX 73,0	72,1 - 73,8	16	40	25	98	95	115	1,39	M 8 SW 6	10	
76,1	FLEX 76,1	75,2 - 77,0	16	35	25	98	100	120	1,39	M 8 SW 6	10	
80,0	FLEX 80,0	79,0 - 80,8	16	35	25	98	100	120	1,43	M 8 SW 6	10	
84,0	FLEX 84,0	83,0 - 85,0	16	35	25	98	105	125	1,46	M 8 SW 6	10	
88,9	FLEX 88,9	87,0 - 89,9	16	35	25	98	110	130	1,47	M 8 SW 6	10	
101,6	FLEX 101,6	100,4 - 102,8	16	35	25	98	125	145	1,61	M 8 SW 6	10	
104,0	FLEX 104,0	102,8 - 106,1	16	35	25	98	125	145	1,62	M 8 SW 6	10	
108,0	FLEX 108,0	106,8 - 109,2	16	35	25	98	130	150	1,64	M 8 SW 6	10	
110,0	FLEX 110,0	108,8 - 111,4	16	35	25	98	130	150	1,69	M 8 SW 6	10	
114,3	FLEX 114,3	113,0 - 115,5	16	35	25	98	135	155	1,69	M 8 SW 6	15	
129,0	FLEX 129,0	127,6 - 131,1	16	32	35	113	155	185	2,41	M 10 SW 8	20	
133,0	FLEX 133,0	131,5 - 134,4	16	32	35	113	160	190	2,43	M 10 SW 8	20	
139,7	FLEX 139,7	138,1 - 141,6	16	32	35	113	165	195	2,5	M 10 SW 8	25	
141,3	FLEX 141,3	139,6 - 142,8	16	32	35	113	170	200	2,5	M 10 SW 8	25	
154,0	FLEX 154,0	152,3 - 156,1	16	32	35	113	180	210	2,62	M 10 SW 8	30	
159,0	FLEX 159,0	157,3 - 160,7	16	32	35	113	185	215	2,69	M 10 SW 8	30	
168,3	FLEX 168,3	166,5 - 170,1	16	32	35	113	195	225	2,75	M 10 SW 8	30	
180,0	FLEX 180,0	178,0 - 182,0	23,5	50,0	35	141	210	240	5,4	M 12 SW 10	35	
193,7	FLEX 193,7	192,0 - 196,0	23,5	46,0	35	141	225	255	5,6	M 12 SW 10	35	
206,0	FLEX 206,0	202,0 - 208,0	20,0	43,0	35	141	240	270	5,8	M 12 SW 10	35	
219,0	FLEX 219,0	216,0 - 221,0	18,0	40,5	35	141	250	280	6,0	M 12 SW 10	35	
225,0	FLEX 225,0	222,0 - 227,0	18,0	40,0	35	141	255	285	6,1	M 12 SW 10	35	
229,9	FLEX 229,9	228,0 - 232,0	18,0	39,0	35	141	260	290	6,2	M 12 SW 10	35	
244,5	FLEX 244,5	242,0 - 247,0	18,0	37,0	35	141	275	305	6,4	M 12 SW 10	35	
254,0	FLEX 254,0	250,0 - 256,0	18,0	35,5	35	141	285	315	6,5	M 12 SW 10	35	
267,0	FLEX 267,0	264,0 - 269,0	18,0	33,5	35	141	300	330	6,7	M 12 SW 10	35	
273,0	FLEX 273,0	270,0 - 275,0	17,0	33,0	35	141	305	335	6,8	M 12 SW 10	35	
306,0	FLEX 306,0	302,0 - 308,0	15,0	29,0	35	141	340	370	7,4	M 12 SW 10	35	
323,9	FLEX 323,9	320,0 - 327,0	15,0	28,0	35	141	355	385	7,6	M 12 SW 10	35	
326,0	FLEX 326,0	322,0 - 329,0	13,0	27,5	35	141	360	390	7,7	M 12 SW 10	35	
355,6	FLEX 355,6	352,0 - 359,0	13,0	25,0	35	141	390	420	8,1	M 12 SW 10	35	
406,4	FLEX 406,4	402,0 - 410,0	10,0	22,0	35	141	440	470	8,9	M 12 SW 10	35	
429,0	FLEX 429,0	426,0 - 431,0	7,5	21,0	35	141	460	490	9,3	M 12 SW 10	40	
442,0	FLEX 442,0	439,0 - 444,0	7,5	20,0	35	141	475	505	9,5	M 12 SW 10	40	
457,2	FLEX 457,2	454,0 - 459,0	7,5	19,5	35	141	490	520	9,7	M 12 SW 10	40	
508,0	FLEX 508,0	505,0 - 510,0	7,5	17,0	35	141	540	570	10,5	M 12 SW 10	40	
531,0	FLEX 531,0	528,0 - 534,0	7,5	16,0	35	141	565	595	10,9	M 12 SW 10	50	
558,8	FLEX 558,8	556,0 - 562,0	7,5	15,5	35	141	590	620	11,3	M 12 SW 10	50	
609,6	FLEX 609,6	606,0 - 613,0	6,0	14,0	35	141	640	670	12,1	M 12 SW 10	50	
634,0	FLEX 634,0	631,0 - 637,0	5,0	13,5	35	141	665	695	12,5	M 12 SW 10	50	
711,2	FLEX 711,2	707,0 - 715,0	5,0	12,0	35	141	745	775	13,7	M 12 SW 10	50	
762,0	FLEX 762,0	758,0 - 766,0	4,5	11,0	35	141	795	885	14,5	M 12 SW 10	50	
812,8	FLEX 812,8	808,0 - 817,0	4,5	10,5	35	141	845	935	17,2	M 12 SW 10	50	
914,4	FLEX 914,4	909,0 - 919,0	3,3	9,5	35	141	945	1035	18,8	M 12 SW 10	60	
1016,0	FLEX 1016,0	1013,0 - 1019,0	3,3	8,0	35	141	1050	1140	20,4	M 12 SW 10	60	
1117,5	FLEX 1117,5	1114,0 - 1120,0	3,3	7,5	35	141	1150	1240	22,0	M 12 SW 10	60	
1219,2	FLEX 1219,2	1216,0 - 1222,0	3,3	7,0	35	141	1250	1340	23,6	M 12 SW 10	60	

Kupplungsgrößen > 800 mm sind in 2-teiliger Ausführung! Größen > 1219,2 auf Anfrage.

PN¹ (Nennndruck) ist der für den Schiffbau maximal zulässige Arbeitsdruck basierend auf einem Sicherheitsfaktor von ≥ 4.

MAWP¹ (Maximal zulässiger Arbeitsdruck) ist der für den Schiffbau maximal zulässige Arbeitsdruck basierend auf einem Sicherheitsfaktor von ≥ 4.

WP² ist der max. Arbeitsdruck für Industrieanwendungen mit einem Sicherheitsfaktor gemäß NORMA-Spezifikation.

Technische Daten und Bestellhinweise

NORMACONNECT® FGR FLEX										
Ø RA (mm)	Bezeichnung	W2 Artikel-Nr.			W4 Artikel-Nr.			W5 Artikel-Nr.		
		NBR	EPDM	Gehäuse- wandstärke	NBR	EPDM	Gehäuse- wandstärke	NBR	EPDM	Gehäuse- wandstärke
26,9	FLEX 26,9	0573 8400 026	0573 9100 026	1,0 mm	0573 8500 026	0573 9200 026	1,0 mm			
28,0	FLEX 28,0	0573 8400 028	0573 9100 028	1,0 mm	0573 8500 028	0573 9200 028	1,0 mm			
30,0	FLEX 30,0	0573 8400 030	0573 9100 030	1,0 mm	0573 8500 030	0573 9200 030	1,0 mm			
33,7	FLEX 33,7	0573 8400 033	0573 9100 033	1,0 mm	0573 8500 033	0573 9200 033	1,0 mm			
35,0	FLEX 35,0	0573 8400 035	0573 9100 035	1,2 mm	0573 8500 035	0573 9200 035	1,2 mm			
38,0	FLEX 38,0	0573 8400 038	0573 9100 038	1,2 mm	0573 8500 038	0573 9200 038	1,2 mm			
42,4	FLEX 42,4	0573 8400 042	0573 9100 042	1,2 mm	0573 8500 042	0573 9200 042	1,2 mm			
44,5	FLEX 44,5	0573 8400 044	0573 9100 044	1,2 mm	0573 8500 044	0573 9200 044	1,2 mm			
48,3	FLEX 48,3	0573 8400 048	0573 9100 048	1,2 mm	0573 8500 048	0573 9200 048	1,2 mm			
54,0	FLEX 54,0	0573 8400 054	0573 9100 054	1,2 mm	0573 8500 054	0573 9200 054	1,2 mm			
57,0	FLEX 57,0	0573 8400 057	0573 9100 057	1,2 mm	0573 8500 057	0573 9200 057	1,2 mm			
60,3	FLEX 60,3	0573 8400 060	0573 9100 060	1,2 mm	0573 8500 060	0573 9200 060	1,2 mm			
70,0	FLEX 70,0	0573 8400 070	0573 9100 070	1,2 mm	0573 8500 070	0573 9200 070	1,2 mm			
73,0	FLEX 73,0	0573 8400 073	0573 9100 073	1,5 mm	0573 8500 073	0573 9200 073	1,5 mm			
76,1	FLEX 76,1	0573 8400 076	0573 9100 076	1,5 mm	0573 8500 076	0573 9200 076	1,5 mm			
80,0	FLEX 80,0	0573 8400 080	0573 9100 080	1,5 mm	0573 8500 080	0573 9200 080	1,5 mm			
84,0	FLEX 84,0	0573 8400 084	0573 9100 084	1,5 mm	0573 8500 084	0573 9200 084	1,5 mm			
88,9	FLEX 88,9	0573 8400 088	0573 9100 088	1,5 mm	0573 8500 088	0573 9200 088	1,5 mm			
101,6	FLEX 101,6	0573 8400 101	0573 9100 101	1,5 mm	0573 8500 101	0573 9200 101	1,5 mm			
104,0	FLEX 104,0	0573 8400 104	0573 9100 104	1,5 mm	0573 8500 104	0573 9200 104	1,5 mm			
108,0	FLEX 108,0	0573 8400 108	0573 9100 108	1,5 mm	0573 8500 108	0573 9200 108	1,5 mm			
110,0	FLEX 110,0	0573 8400 110	0573 9100 110	1,5 mm	0573 8500 110	0573 9200 110	1,5 mm			
114,3	FLEX 114,3	0573 8400 114	0573 9100 114	1,5 mm	0573 8500 114	0573 9200 114	1,5 mm			
129,0	FLEX 129,0	0573 8400 129	0573 9100 129	1,5 mm	0573 8500 129	0573 9200 129	1,5 mm			
133,0	FLEX 133,0	0573 8400 133	0573 9100 133	1,5 mm	0573 8500 133	0573 9200 133	1,5 mm			
139,7	FLEX 139,7	0573 8400 139	0573 9100 139	1,5 mm	0573 8500 139	0573 9200 139	1,5 mm			
141,3	FLEX 141,3	0573 8400 141	0573 9100 141	1,5 mm	0573 8500 141	0573 9200 141	1,5 mm			
154,0	FLEX 154,0	0573 8400 154	0573 9100 154	1,5 mm	0573 8500 154	0573 9200 154	1,5 mm			
159,0	FLEX 159,0	0573 8400 159	0573 9100 159	1,5 mm	0573 8500 159	0573 9200 159	1,5 mm			
168,3	FLEX 168,3	0573 8400 168	0573 9100 168	1,5 mm	0573 8500 168	0573 9200 168	1,5 mm			
180,0	FLEX 180,0	0575 844. ...	0575 814 ...	2,5 mm	0575 854. ...	0575 824. ...	2,5 mm	0575 864. ...	0575 834. ...	2,5 mm
193,7	FLEX 193,7	0575 844. ...	0575 814 ...	2,5 mm	0575 854. ...	0575 824. ...	2,5 mm	0575 864. ...	0575 834. ...	2,5 mm
206,0	FLEX 206,0	0575 844. ...	0575 814 ...	2,5 mm	0575 854. ...	0575 824. ...	2,5 mm	0575 864. ...	0575 834. ...	2,5 mm
219,0	FLEX 219,0	0575 844. ...	0575 814 ...	2,5 mm	0575 854. ...	0575 824. ...	2,5 mm	0575 864. ...	0575 834. ...	2,5 mm
225,0	FLEX 225,0	0575 844. ...	0575 814 ...	2,5 mm	0575 854. ...	0575 824. ...	2,5 mm	0575 864. ...	0575 834. ...	2,5 mm
229,9	FLEX 229,9	0575 844. ...	0575 814 ...	2,5 mm	0575 854. ...	0575 824. ...	2,5 mm	0575 864. ...	0575 834. ...	2,5 mm
244,5	FLEX 244,5	0575 844. ...	0575 814 ...	2,5 mm	0575 854. ...	0575 824. ...	2,5 mm	0575 864. ...	0575 834. ...	2,5 mm
254,0	FLEX 254,0	0575 844. ...	0575 814 ...	2,5 mm	0575 854. ...	0575 824. ...	2,5 mm	0575 864. ...	0575 834. ...	2,5 mm
267,0	FLEX 267,0	0575 844. ...	0575 814 ...	2,5 mm	0575 854. ...	0575 824. ...	2,5 mm	0575 864. ...	0575 834. ...	2,5 mm
273,0	FLEX 273,0	0575 844. ...	0575 814 ...	2,5 mm	0575 854. ...	0575 824. ...	2,5 mm	0575 864. ...	0575 834. ...	2,5 mm
306,0	FLEX 306,0	0575 844. ...	0575 814 ...	2,5 mm	0575 854. ...	0575 824. ...	2,5 mm	0575 864. ...	0575 834. ...	2,5 mm
323,9	FLEX 323,9	0575 844. ...	0575 814 ...	2,5 mm	0575 854. ...	0575 824. ...	2,5 mm	0575 864. ...	0575 834. ...	2,5 mm
326,0	FLEX 326,0	0575 844. ...	0575 814 ...	2,5 mm	0575 854. ...	0575 824. ...	2,5 mm	0575 864. ...	0575 834. ...	2,5 mm
355,6	FLEX 355,6	0575 844. ...	0575 814 ...	2,5 mm	0575 854. ...	0575 824. ...	2,5 mm	0575 864. ...	0575 834. ...	2,5 mm
406,4	FLEX 406,4	0575 844. ...	0575 814 ...	2,5 mm	0575 854. ...	0575 824. ...	2,5 mm	0575 864. ...	0575 834. ...	2,5 mm
429,0	FLEX 429,0	0575 844. ...	0575 814 ...	2,5 mm	0575 854. ...	0575 824. ...	2,5 mm	0575 864. ...	0575 834. ...	2,5 mm
442,0	FLEX 442,0	0575 844. ...	0575 814 ...	2,5 mm	0575 854. ...	0575 824. ...	2,5 mm	0575 864. ...	0575 834. ...	2,5 mm
457,2	FLEX 457,2	0575 844. ...	0575 814 ...	2,5 mm	0575 854. ...	0575 824. ...	2,5 mm	0575 864. ...	0575 834. ...	2,5 mm
508,0	FLEX 508,0	0575 844. ...	0575 814 ...	2,5 mm	0575 854. ...	0575 824. ...	2,5 mm	0575 864. ...	0575 834. ...	2,5 mm
531,0	FLEX 531,0	0575 844. ...	0575 814 ...	2,5 mm	0575 854. ...	0575 824. ...	2,5 mm	0575 864. ...	0575 834. ...	2,5 mm
558,8	FLEX 558,8	0575 844. ...	0575 814 ...	2,5 mm	0575 854. ...	0575 824. ...	2,5 mm	0575 864. ...	0575 834. ...	2,5 mm
609,6	FLEX 609,6	0575 844. ...	0575 814 ...	2,5 mm	0575 854. ...	0575 824. ...	2,5 mm	0575 864. ...	0575 834. ...	2,5 mm
634,0	FLEX 634,0	0575 844. ...	0575 814 ...	2,5 mm	0575 854. ...	0575 824. ...	2,5 mm	0575 864. ...	0575 834. ...	2,5 mm
711,2	FLEX 711,2	0575 844. ...	0575 814 ...	2,5 mm	0575 854. ...	0575 824. ...	2,5 mm	0575 864. ...	0575 834. ...	2,5 mm
762,0	FLEX 762,0	0575 844. ...	0575 814 ...	2,5 mm	0575 854. ...	0575 824. ...	2,5 mm	0575 864. ...	0575 834. ...	2,5 mm
812,8	FLEX 812,8	0575 8448 ...	0575 8148 ...	2,5 mm	0575 8548 ...	0575 8248 ...	2,5 mm	0575 8648 ...	0575 8348 ...	2,5 mm
914,4	FLEX 914,4	0575 8448 ...	0575 8148 ...	2,5 mm	0575 8548 ...	0575 8248 ...	2,5 mm	0575 8648 ...	0575 8348 ...	2,5 mm
1016,0	FLEX 1016,0	0575 8448 ...	0575 8148 ...	2,5 mm	0575 8548 ...	0575 8248 ...	2,5 mm	0575 8648 ...	0575 8348 ...	2,5 mm
1117,5	FLEX 1117,5	0575 8448 ...	0575 8148 ...	2,5 mm	0575 8548 ...	0575 8248 ...	2,5 mm	0575 8648 ...	0575 8348 ...	2,5 mm
1219,2	FLEX 1219,2	0575 8448 ...	0575 8148 ...	2,5 mm	0575 8548 ...	0575 8248 ...	2,5 mm	0575 8648 ...	0575 8348 ...	2,5 mm

... = Ø ohne Dezimalstellen in mm

FLEX E



NORMACONNECT® FLEX E wird zur axial nicht zugfesten Verbindung von Rohren, Metallrohren, Edelstahlrohren sowie Beton- und Kunststoffrohren verwendet.
Dies ist eine Variante mit Hohlbolzen.

Vorteile auf einen Blick

- Hohlbolzen für Niederdruckanwendungen ab Durchmesser 168,3.

Werkstoffe

- W2, W4, W5

NORMACONNECT® FGR FLEX E

Ø RA (mm)	Bezeichnung	Spannbereiche RAmin - RAmass (mm)	PN ¹	WP ²	C	Abmessungen			Gewicht	Innensechskant-Verschlussbolzen	
			(MAWP ¹ ab Ø 180) [bar]	[bar]	max (mm)	a (mm)	d (mm)	H (mm)	ca. (kg/Stk.)	Gewinde	Anzugsdrehmoment (Nm)
26,9	FLEX E 26,9	26,4-27,5	16	70	3	67	50	70	0,31	M 8 SW 6	5
28,0	FLEX E 28,0	27,5-28,5	16	70	3	67	50	70	0,31	M 8 SW 6	5
30,0	FLEX E 30,0	29,5-30,6	16	70	3	67	50	70	0,31	M 8 SW 6	5
33,7	FLEX E 33,7	33,0-34,3	16	60	3	67	55	75	0,32	M 8 SW 6	5
35,0	FLEX E 35,0	34,5-35,6	16	60	8	63	55	75	0,43	M 8 SW 6	5
38,0	FLEX E 38,0	37,5-38,6	16	60	8	63	60	80	0,43	M 8 SW 6	5
42,4	FLEX E 42,4	41,7-43,0	16	50	8	63	65	85	0,44	M 8 SW 6	5
44,5	FLEX E 44,5	44,0-45,1	16	50	8	63	65	85	0,45	M 8 SW 6	5
48,3	FLEX E 48,3	47,6-50,5	16	50	8	63	70	90	0,46	M 8 SW 6	5
54,0	FLEX E 54,0	53,3-54,6	16	50	17	78	75	95	0,60	M 8 SW 6	10
57,0	FLEX E 57,0	56,3-57,7	16	50	17	78	80	100	0,61	M 8 SW 6	10
60,3	FLEX E 60,3	59,5-61,0	16	40	17	78	85	105	0,62	M 8 SW 6	10
70,0	FLEX E 70,0	69,0-71,0	16	40	25	98	90	110	1,16	M 8 SW 6	10
73,0	FLEX E 73,0	72,1-73,8	16	40	25	98	95	115	1,18	M 8 SW 6	10
76,1	FLEX E 76,1	75,2-77,0	16	35	25	98	100	120	1,18	M 8 SW 6	10
80,0	FLEX E 80,0	79,0-80,8	16	35	25	98	100	120	1,21	M 8 SW 6	10
84,0	FLEX E 84,0	83,0-85,0	16	35	25	98	105	125	1,24	M 8 SW 6	10
88,9	FLEX E 88,9	87,0-89,9	16	35	25	98	110	130	1,26	M 8 SW 6	10
101,6	FLEX E 101,6	100,4-102,8	16	35	25	98	125	145	1,39	M 8 SW 6	10
104,0	FLEX E 104,0	102,8-106,1	16	35	25	98	125	145	1,40	M 8 SW 6	10
108,0	FLEX E 108,0	106,8-109,2	16	35	25	98	130	150	1,42	M 8 SW 6	10
110,0	FLEX E 110,0	108,8-111,4	16	35	25	98	130	150	1,47	M 8 SW 6	10
114,3	FLEX E 114,3	113,0-115,5	16	35	25	98	135	155	1,47	M 8 SW 6	15
129,0	FLEX E 129,0	127,6-131,1	16	32	35	113	155	185	2,10	M 10 SW 8	20
133,0	FLEX E 133,0	131,5-134,4	16	32	35	113	160	190	2,13	M 10 SW 8	20
139,7	FLEX E 139,7	138,1-141,6	16	32	35	113	165	195	2,19	M 10 SW 8	25
141,3	FLEX E 141,3	139,6-142,8	16	32	35	113	170	200	2,19	M 10 SW 8	25
154,0	FLEX E 154,0	152,3-156,1	16	32	35	113	180	210	2,31	M 10 SW 8	30
159,0	FLEX E 159,0	157,3-160,7	16	32	35	113	185	215	2,38	M 10 SW 8	30
168,3	FLEX E 168,3	166,5 - 170,1	16	32	35	113	195	225	2,43	M 10 SW 8	30
180,0	FLEX E 180,0	178,0 - 182,0	13,5	30,0	35	139	210	240	4,0	M 12 SW 10	25
193,7	FLEX E 193,7	192,0 - 196,0	13,5	28,0	35	139	225	255	4,1	M 12 SW 10	25
206,0	FLEX E 206,0	202,0 - 208,0	13,5	26,5	35	139	240	270	4,3	M 12 SW 10	25
219,0	FLEX E 219,0	216,0 - 221,0	13,5	23,0	35	139	250	280	4,4	M 12 SW 10	25
225,0	FLEX E 225,0	222,0 - 227,0	12,0	23,0	35	139	255	285	4,5	M 12 SW 10	25
229,9	FLEX E 229,9	228,0 - 232,0	12,0	23,0	35	139	260	290	4,5	M 12 SW 10	25
244,5	FLEX E 244,5	242,0 - 247,0	12,0	22,0	35	139	275	305	4,7	M 12 SW 10	25
254,0	FLEX E 254,0	250,0 - 256,0	12,0	21,0	35	139	285	315	4,8	M 12 SW 10	25
267,0	FLEX E 267,0	264,0 - 269,0	12,0	20,0	35	139	300	330	5,0	M 12 SW 10	25
273,0	FLEX E 273,0	270,0 - 275,0	12,0	20,0	35	139	305	335	5,1	M 12 SW 10	25
306,0	FLEX E 306,0	302,0 - 308,0	9,0	17,5	35	139	340	370	5,5	M 12 SW 10	25
323,9	FLEX E 323,9	320,0 - 327,0	9,0	17,5	35	139	355	385	5,7	M 12 SW 10	25
326,0	FLEX E 326,0	322,0 - 329,0	9,0	16,5	35	139	360	390	5,7	M 12 SW 10	25
355,6	FLEX E 355,6	352,0 - 359,0	9,0	15,0	35	139	390	420	6,0	M 12 SW 10	25
406,4	FLEX E 406,4	402,0 - 410,0	7,5	14,0	35	139	440	470	6,7	M 12 SW 10	25
429,0	FLEX E 429,0	426,0 - 431,0	5,5	13,0	35	139	460	490	6,9	M 12 SW 10	40
442,0	FLEX E 442,0	439,0 - 444,0	5,5	13,0	35	139	475	505	7,1	M 12 SW 10	40
457,2	FLEX E 457,2	454,0 - 459,0	5,5	12,0	35	139	490	520	7,3	M 12 SW 10	40
508,0	FLEX E 508,0	505,0 - 510,0	5,5	11,0	35	139	540	570	7,9	M 12 SW 10	40
531,0	FLEX E 531,0	528,0 - 534,0	5,5	10,5	35	139	565	595	8,1	M 12 SW 10	40
558,8	FLEX E 558,8	556,0 - 562,0	5,5	10,0	35	139	590	620	8,5	M 12 SW 10	40
609,6	FLEX E 609,6	606,0 - 613,0	4,5	9,0	35	139	640	670	9,1	M 12 SW 10	40
634,0	FLEX E 634,0	631,0 - 637,0	4,5	8,0	35	139	665	695	9,4	M 12 SW 10	40
711,2	FLEX E 711,2	707,0 - 715,0	4,0	7,0	35	139	745	775	10,3	M 12 SW 10	40
762,0	FLEX E 762,0	758,0 - 766,0	3,2	7,0	35	139	795	885	10,9	M 12 SW 10	40
812,8	FLEX E 812,8	808,0 - 817,0	3,2	6,5	35	139	845	935	12,8	M 12 SW 10	40
914,4	FLEX E 914,4	909,0 - 919,0	2,0	5,5	35	139	945	1035	14,0	M 12 SW 10	45
1016,0	FLEX E 1016,0	1013,0 - 1019,0	2,0	5,0	35	139	1050	1140	15,2	M 12 SW 10	45
1117,5	FLEX E 1117,5	1114,0 - 1120,0	2,0	4,5	35	139	1150	1240	16,4	M 12 SW 10	50
1219,2	FLEX E 1219,2	1216,0 - 1222,0	2,0	4,0	35	139	1250	1340	17,7	M 12 SW 10	50

Kupplungsgrößen > 800 mm sind in 2-teiliger Ausführung! Größen > 1219,2 auf Anfrage

PN¹ (Nennndruck) ist der für den Schiffbau maximal zulässige Arbeitsdruck basierend auf einem Sicherheitsfaktor von ≥ 4.

MAWP¹ (Maximal zulässiger Arbeitsdruck) ist der für den Schiffbau maximal zulässige Arbeitsdruck basierend auf einem Sicherheitsfaktor von ≥ 4.

WP² ist der max. Arbeitsdruck für Industrieanwendungen mit einem Sicherheitsfaktor gemäß NORMA-Spezifikation.

Technische Daten und Bestellhinweise

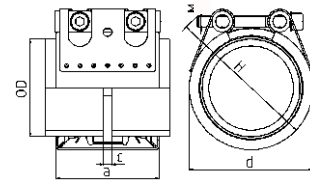

... = Ø ohne Dezimalstellen in mm

NORMACONNECT® FGR FLEX E										
Ø RA (mm)	Bezeichnung	W2 Artikel-Nr.			W4 Artikel-Nr.			W5 Artikel-Nr.		
		NBR	EPDM	Gehäuse- wandstärke	NBR	EPDM	Gehäuse- wandstärke	NBR	EPDM	Gehäuse- wandstärke
26,9	FLEX E 26,9	0582 8400 026	0582 9100 026	1,0 mm	0582 8500 026	0582 9200 026	1,0 mm	0582 8600 026	0582 9300 026	1,0 mm
28,0	FLEX E 28,0	0582 8400 028	0582 9100 028	1,0 mm	0582 8500 028	0582 9200 028	1,0 mm	0582 8600 028	0582 9300 028	1,0 mm
30,0	FLEX E 30,0	0582 8400 030	0582 9100 030	1,0 mm	0582 8500 030	0582 9200 030	1,0 mm	0582 8600 030	0582 9300 030	1,0 mm
33,7	FLEX E 33,7	0582 8400 033	0582 9100 033	1,0 mm	0582 8500 033	0582 9200 033	1,0 mm	0582 8600 033	0582 9300 033	1,0 mm
35,0	FLEX E 35,0	0582 8400 035	0582 9100 035	1,2 mm	0582 8500 035	0582 9200 035	1,2 mm	0582 8600 035	0582 9300 035	1,2 mm
38,0	FLEX E 38,0	0582 8400 038	0582 9100 038	1,2 mm	0582 8500 038	0582 9200 038	1,2 mm	0582 8600 038	0582 9300 038	1,2 mm
42,4	FLEX E 42,4	0582 8400 042	0582 9100 042	1,2 mm	0582 8500 042	0582 9200 042	1,2 mm	0582 8600 042	0582 9300 042	1,2 mm
44,5	FLEX E 44,5	0582 8400 044	0582 9100 044	1,2 mm	0582 8500 044	0582 9200 044	1,2 mm	0582 8600 044	0582 9300 044	1,2 mm
48,3	FLEX E 48,3	0582 8400 048	0582 9100 048	1,2 mm	0582 8500 048	0582 9200 048	1,2 mm	0582 8600 048	0582 9300 048	1,2 mm
54,0	FLEX E 54,0	0582 8400 054	0582 9100 054	1,2 mm	0582 8500 054	0582 9200 054	1,2 mm	0582 8600 054	0582 9300 054	1,2 mm
57,0	FLEX E 57,0	0582 8400 057	0582 9100 057	1,2 mm	0582 8500 057	0582 9200 057	1,2 mm	0582 8600 057	0582 9300 057	1,2 mm
60,3	FLEX E 60,3	0582 8400 060	0582 9100 060	1,2 mm	0582 8500 060	0582 9200 060	1,2 mm	0582 8600 060	0582 9300 060	1,2 mm
70,0	FLEX E 70,0	0582 8400 070	0582 9100 070	1,2 mm	0582 8500 070	0582 9200 070	1,2 mm	0582 8600 070	0582 9300 070	1,2 mm
73,0	FLEX E 73,0	0582 8400 073	0582 9100 073	1,5 mm	0582 8500 073	0582 9200 073	1,5 mm	0582 8600 073	0582 9300 073	1,5 mm
76,1	FLEX E 76,1	0582 8400 076	0582 9100 076	1,5 mm	0582 8500 076	0582 9200 076	1,5 mm	0582 8600 076	0582 9300 076	1,5 mm
80,0	FLEX E 80,0	0582 8400 080	0582 9100 080	1,5 mm	0582 8500 080	0582 9200 080	1,5 mm	0582 8600 080	0582 9300 080	1,5 mm
84,0	FLEX E 84,0	0582 8400 084	0582 9100 084	1,5 mm	0582 8500 084	0582 9200 084	1,5 mm	0582 8600 084	0582 9300 084	1,5 mm
88,9	FLEX E 88,9	0582 8400 088	0582 9100 088	1,5 mm	0582 8500 088	0582 9200 088	1,5 mm	0582 8600 088	0582 9300 088	1,5 mm
101,6	FLEX E 101,6	0582 8400 101	0582 9100 101	1,5 mm	0582 8500 101	0582 9200 101	1,5 mm	0582 8600 101	0582 9300 101	1,5 mm
104,0	FLEX E 104,0	0582 8400 104	0582 9100 104	1,5 mm	0582 8500 104	0582 9200 104	1,5 mm	0582 8600 104	0582 9300 104	1,5 mm
108,0	FLEX E 108,0	0582 8400 108	0582 9100 108	1,5 mm	0582 8500 108	0582 9200 108	1,5 mm	0582 8600 108	0582 9300 108	1,5 mm
110,0	FLEX E 110,0	0582 8400 110	0582 9100 110	1,5 mm	0582 8500 110	0582 9200 110	1,5 mm	0582 8600 110	0582 9300 110	1,5 mm
114,3	FLEX E 114,3	0582 8400 114	0582 9100 114	1,5 mm	0582 8500 114	0582 9200 114	1,5 mm	0582 8600 114	0582 9300 114	1,5 mm
129,0	FLEX E 129,0	0582 8400 129	0582 9100 129	1,5 mm	0582 8500 129	0582 9200 129	1,5 mm	0582 8600 129	0582 9300 129	1,5 mm
133,0	FLEX E 133,0	0582 8400 133	0582 9100 133	1,5 mm	0582 8500 133	0582 9200 133	1,5 mm	0582 8600 133	0582 9300 133	1,5 mm
139,7	FLEX E 139,7	0582 8400 139	0582 9100 139	1,5 mm	0582 8500 139	0582 9200 139	1,5 mm	0582 8600 139	0582 9300 139	1,5 mm
141,3	FLEX E 141,3	0582 8400 141	0582 9100 141	1,5 mm	0582 8500 141	0582 9200 141	1,5 mm	0582 8600 141	0582 9300 141	1,5 mm
154,0	FLEX E 154,0	0582 8400 154	0582 9100 154	1,5 mm	0582 8500 154	0582 9200 154	1,5 mm	0582 8600 154	0582 9300 154	1,5 mm
159,0	FLEX E 159,0	0582 8400 159	0582 9100 159	1,5 mm	0582 8500 159	0582 9200 159	1,5 mm	0582 8600 159	0582 9300 159	1,5 mm
168,3	FLEX E 168,3	0582 8400 168	0582 9100 168	1,5 mm	0582 8500 168	0582 9200 168	1,5 mm	0582 8600 168	0582 9300 168	1,5 mm
180,0	FLEX E 180,0	0583 842. ...	0583 812. ...	1,5 mm	0583 852. ...	0583 822. ...	1,5 mm	0583 862. ...	0583 832. ...	1,5 mm
193,7	FLEX E 193,7	0583 842. ...	0583 812. ...	1,5 mm	0583 852. ...	0583 822. ...	1,5 mm	0583 862. ...	0583 832. ...	1,5 mm
206,0	FLEX E 206,0	0583 842. ...	0583 812. ...	1,5 mm	0583 852. ...	0583 822. ...	1,5 mm	0583 862. ...	0583 832. ...	1,5 mm
219,0	FLEX E 219,0	0583 842. ...	0583 812. ...	1,5 mm	0583 852. ...	0583 822. ...	1,5 mm	0583 862. ...	0583 832. ...	1,5 mm
225,0	FLEX E 225,0	0583 842. ...	0583 812. ...	1,5 mm	0583 852. ...	0583 822. ...	1,5 mm	0583 862. ...	0583 832. ...	1,5 mm
229,9	FLEX E 229,9	0583 842. ...	0583 812. ...	1,5 mm	0583 852. ...	0583 822. ...	1,5 mm	0583 862. ...	0583 832. ...	1,5 mm
244,5	FLEX E 244,5	0583 842. ...	0583 812. ...	1,5 mm	0583 852. ...	0583 822. ...	1,5 mm	0583 862. ...	0583 832. ...	1,5 mm
254,0	FLEX E 254,0	0583 842. ...	0583 812. ...	1,5 mm	0583 852. ...	0583 822. ...	1,5 mm	0583 862. ...	0583 832. ...	1,5 mm
267,0	FLEX E 267,0	0583 842. ...	0583 812. ...	1,5 mm	0583 852. ...	0583 822. ...	1,5 mm	0583 862. ...	0583 832. ...	1,5 mm
273,0	FLEX E 273,0	0583 842. ...	0583 812. ...	1,5 mm	0583 852. ...	0583 822. ...	1,5 mm	0583 862. ...	0583 832. ...	1,5 mm
306,0	FLEX E 306,0	0583 842. ...	0583 812. ...	1,5 mm	0583 852. ...	0583 822. ...	1,5 mm	0583 862. ...	0583 832. ...	1,5 mm
323,9	FLEX E 323,9	0583 842. ...	0583 812. ...	1,5 mm	0583 852. ...	0583 822. ...	1,5 mm	0583 862. ...	0583 832. ...	1,5 mm
326,0	FLEX E 326,0	0583 842. ...	0583 812. ...	1,5 mm	0583 852. ...	0583 822. ...	1,5 mm	0583 862. ...	0583 832. ...	1,5 mm
355,6	FLEX E 355,6	0583 842. ...	0583 812. ...	1,5 mm	0583 852. ...	0583 822. ...	1,5 mm	0583 862. ...	0583 832. ...	1,5 mm
406,4	FLEX E 406,4	0583 842. ...	0583 812. ...	1,5 mm	0583 852. ...	0583 822. ...	1,5 mm	0583 862. ...	0583 832. ...	1,5 mm
429,0	FLEX E 429,0	0583 842. ...	0583 812. ...	1,5 mm	0583 852. ...	0583 822. ...	1,5 mm	0583 862. ...	0583 832. ...	1,5 mm
442,0	FLEX E 442,0	0583 842. ...	0583 812. ...	1,5 mm	0583 852. ...	0583 822. ...	1,5 mm	0583 862. ...	0583 832. ...	1,5 mm
457,2	FLEX E 457,2	0583 842. ...	0583 812. ...	1,5 mm	0583 852. ...	0583 822. ...	1,5 mm	0583 862. ...	0583 832. ...	1,5 mm
508,0	FLEX E 508,0	0583 842. ...	0583 812. ...	1,5 mm	0583 852. ...	0583 822. ...	1,5 mm	0583 862. ...	0583 832. ...	1,5 mm
531,0	FLEX E 531,0	0583 842. ...	0583 812. ...	1,5 mm	0583 852. ...	0583 822. ...	1,5 mm	0583 862. ...	0583 832. ...	1,5 mm
558,8	FLEX E 558,8	0583 842. ...	0583 812. ...	1,5 mm	0583 852. ...	0583 822. ...	1,5 mm	0583 862. ...	0583 832. ...	1,5 mm
609,6	FLEX E 609,6	0583 842. ...	0583 812. ...	1,5 mm	0583 852. ...	0583 822. ...	1,5 mm	0583 862. ...	0583 832. ...	1,5 mm
634,0	FLEX E 634,0	0583 842. ...	0583 812. ...	1,5 mm	0583 852. ...	0583 822. ...	1,5 mm	0583 862. ...	0583 832. ...	1,5 mm
711,2	FLEX E 711,2	0583 842. ...	0583 812. ...	1,5 mm	0583 852. ...	0583 822. ...	1,5 mm	0583 862. ...	0583 832. ...	1,5 mm
762,0	FLEX E 762,0	0583 842. ...	0583 812. ...	1,5 mm	0583 852. ...	0583 822. ...	1,5 mm	0583 862. ...	0583 832. ...	1,5 mm
812,8	FLEX E 812,8	0583 8428 ...	0583 8128 ...	1,5 mm	0583 8528 ...	0583 8228 ...	1,5 mm	0583 8628 ...	0583 8328 ...	1,5 mm
914,4	FLEX E 914,4	0583 8428 ...	0583 8128 ...	1,5 mm	0583 8528 ...	0583 8228 ...	1,5 mm	0583 8628 ...	0583 8328 ...	1,5 mm
1016,0	FLEX E 1016,0	0583 8428 ...	0583 8128 ...	1,5 mm	0583 8528 ...	0583 8228 ...	1,5 mm	0583 8628 ...	0583 8328 ...	1,5 mm
1117,5	FLEX E 1117,5	0583 8428 ...	0583 8128 ...	1,5 mm	0583 8528 ...	0583 8228 ...	1,5 mm	0583 8628 ...	0583 8328 ...	1,5 mm
1219,2	FLEX E 1219,2	0583 8428 ...	0583 8128 ...	1,5 mm	0583 8528 ...	0583 8228 ...	1,5 mm	0583 8628 ...	0583 8328 ...	1,5 mm

NORMACONNECT®



- 1 Zwei-Lippen-Dichtsystem
- 2 Serienmäßige Bänderinlage
- 3 Schwerlast-Verschlussbolzen



NORMACONNECT® FLEX 3
Rohrkupplung mit extra großer
Bandbreite von 211 mm

Die Rohrkupplung mit extrabreitem Band

NORMACONNECT® FLEX 3 mit extrabreitem Band ist eine axial, nicht zugfeste Kupplung zum schnellen und sicheren Verbinden von Metall- bzw. Kunststoffrohren.



Vorteile auf einen Blick

- Einfache und schnelle Montage
- Rohrendabstand bis 65 mm möglich
- Ausgleich von Achsversatz, Abwinkelung bis 4° möglich

Informationen

- Größen: von 326,0 mm bis 2032,0 mm
- Arbeitsdruck: 16,5 - 1,5 bar
- Vollbolzen
- 2 Verschlusseinheiten ab Größe > 800,0 mm
- Material: W5
- EPDM: Größen > 180,0 mm: - 20 °C bis + 80 °C
- NBR: von - 20 °C bis + 80 °C

Werkstoffe

W1	W2	W3	W4	W5
				x

Technische Daten und Bestellhinweise

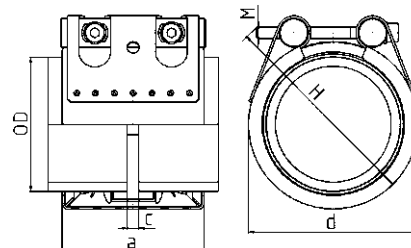

Technische Daten und Bestellhinweise

NORMACONNECT® FGR FLEX 3													
Ø RA (mm)	Bezeichnung	Spannbereiche	WP ¹ 	C max (mm)	Abmessungen			Gewicht ca. (kg/Stk.)	Innensechskant- Verschlussbolzen		W5 Artikel-Nr.		
		RAmin - RAmax (mm)			a (mm)	d (mm)	H (mm)		Gewinde	Anzugs- dreh- moment (Nm)	NBR	EPDM	Gehäusewandstärke
326,0	FLEX 3 326,0	322,0 - 329,0	16,5	65	211	365	405	11,9	M 16 SW 14	30	0571 8630 ...	0571 8330 ...	2,0 mm
355,6	FLEX 3 355,6	352,0 - 259,0	15,5	65	211	395	435	12,4	M 16 SW 14	35	0571 8630 ...	0571 8330 ...	2,0 mm
406,4	FLEX 3 406,4	402,0 - 410,0	13,5	65	211	445	485	13,4	M 16 SW 14	35	0571 8630 ...	0571 8330 ...	2,0 mm
429,0	FLEX 3 429,0	426,0 - 431,0	12,5	65	211	465	505	13,9	M 16 SW 14	35	0571 8630 ...	0571 8330 ...	2,0 mm
442,0	FLEX 3 442,0	439,0 - 444,0	12,0	65	211	480	520	14,1	M 16 SW 14	35	0571 8630 ...	0571 8330 ...	2,0 mm
457,2	FLEX 3 457,2	454,0 - 459,0	12,0	65	211	495	535	14,4	M 16 SW 14	35	0571 8630 ...	0571 8330 ...	2,0 mm
508,0	FLEX 3 508,0	505,0 - 510,0	10,5	65	211	545	585	15,4	M 16 SW 14	35	0571 8630 ...	0571 8330 ...	2,0 mm
531,0	FLEX 3 531,0	528,0 - 534,0	10,0	65	211	570	610	15,9	M 16 SW 14	35	0571 8630 ...	0571 8330 ...	2,0 mm
558,8	FLEX 3 558,8	556,0 - 562,0	9,5	65	211	595	635	16,4	M 16 SW 14	35	0571 8630 ...	0571 8330 ...	2,0 mm
609,6	FLEX 3 609,6	606,0 - 613,0	9,0	65	211	645	685	17,4	M 16 SW 14	40	0571 8630 ...	0571 8330 ...	2,0 mm
634,0	FLEX 3 634,0	631,0 - 637,0	8,5	65	211	670	710	17,9	M 16 SW 14	40	0571 8630 ...	0571 8330 ...	2,0 mm
711,2	FLEX 3 711,2	707,0 - 715,0	7,5	65	211	750	790	19,4	M 16 SW 14	40	0571 8630 ...	0571 8330 ...	2,0 mm
762,0	FLEX 3 762,0	758,0 - 766,0	7,0	65	211	800	840	20,4	M 16 SW 14	40	0571 8630 ...	0571 8330 ...	2,0 mm
812,8	FLEX 3 812,8	808,0 - 817,0	6,5	65	211	850	890	21,4	M 16 SW 14	45	0571 8638 ...	0571 8338 ...	2,0 mm
914,4	FLEX 3 914,4	909,0 - 919,0	6,0	65	211	950	990	23,4	M 16 SW 14	45	0571 8638 ...	0571 8338 ...	2,0 mm
1016,0	FLEX 3 1016,0	1013,0 - 1019,0	5,0	65	211	1055	1095	25,4	M 16 SW 14	50	0571 8638 ...	0571 8338 ...	2,0 mm
1117,5	FLEX 3 1117,5	1114,0 - 1120,0	4,5	65	211	1155	1195	27,4	M 16 SW 14	50	0571 8638 ...	0571 8338 ...	2,0 mm
1219,2	FLEX 3 1219,2	1216,0 - 1222,0	4,0	65	211	1255	1295	29,4	M 16 SW 14	55	0571 8638 ...	0571 8338 ...	2,0 mm
1320,8	FLEX 3 1320,8	1314,0 - 1328,0	3,0	65	211	1360	1400	31,4	M 16 SW 14	55	0571 8638 ...	0571 8338 ...	2,0 mm
1422,4	FLEX 3 1422,4	1415,0 - 1430,0	3,0	65	211	1460	1500	33,4	M 16 SW 14	60	0571 8638 ...	0571 8338 ...	2,0 mm
1524,0	FLEX 3 1524,0	1516,0 - 1532,0	2,5	65	211	1560	1600	35,4	M 16 SW 14	60	0571 8638 ...	0571 8338 ...	2,0 mm
1625,6	FLEX 3 1625,6	1617,0 - 1634,0	2,5	65	211	1665	1705	37,4	M 16 SW 14	70	0571 8638 ...	0571 8338 ...	2,0 mm
1727,2	FLEX 3 1727,2	1718,0 - 1736,0	2,0	65	211	1765	1805	39,4	M 16 SW 14	70	0571 8638 ...	0571 8338 ...	2,0 mm
1828,8	FLEX 3 1828,8	1819,0 - 1838,0	2,0	65	211	1865	1905	41,4	M 16 SW 14	80	0571 8638 ...	0571 8338 ...	2,0 mm
1930,4	FLEX 3 1930,4	1320,0 - 1940,0	2,0	65	211	1970	2010	43,4	M 16 SW 14	80	0571 8638 ...	0571 8338 ...	2,0 mm
2032,0	FLEX 3 2032,0	2021,0 - 2042,0	1,5	65	211	2070	2110	45,4	M 16 SW 14	80	0571 8638 ...	0571 8338 ...	2,0 mm

Kupplungsgrößen > 800 mm sind in 2-teiliger Ausführung!

WP¹ ist der max. Arbeitsdruck für Industrieanwendungen mit einem Sicherheitsfaktor gemäß NORMA-Spezifikation.

... = Ø ohne Dezimalstellen in mm



- 1 Zwei-Lippen-Dichtsystem
- 2 Serienmäßige Bandeinlage

Die Reparaturkupplung

NORMACONNECT® REP E sind axial nicht zugfeste Reparaturkupplungen. Sie werden verwendet, um beschädigte Metall- und Kunststoffrohre zu verbinden bzw. abzudichten. Sie ermöglichen zudem eine einfache, schnelle und sichere Reparatur, ohne dass die Rohre demontiert werden müssen.

Vorteile auf einen Blick

- Gewährleistet eine verlässliche, sichere und leckagefreie Verbindung
- Ermöglicht eine einfache, schnelle und sichere Reparatur ohne Demontage der Rohre
- Einfache Montage ohne Spezialwerkzeuge

Informationen

- Größen: von 35,0 mm bis 1219,1 mm
- Arbeitsdruck: von 60,0 bis 4,0 bar
- Material: W5
- EPDM:
 - Größen von 26,9 mm bis 168,3 mm: - 30 °C bis + 125 °C
 - Größen > 180,0 mm: - 20 °C bis + 80 °C
- NBR: von - 20 °C bis + 80 °C

Werkstoffe

W1	W2	W3	W4	W5
				x

Technische Daten und Bestellhinweise

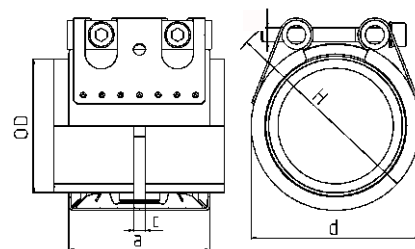

Technische Daten und Bestellhinweise

NORMACONNECT® FGR REP E													
Ø RA (mm)	Bezeichnung	Spannbereiche	WP ¹	C max	Abmessungen			Gewicht ca. (kg/Stk.)	Innensechskant-Verschlussbolzen		W5 Artikel-Nr.		
		RAmin - RAmax (mm)	[bar]	(mm)	a (mm)	d (mm)	H (mm)		Gewinde	Anzugsdrehmoment (Nm)	NBR	EPDM	Gehäusewandstärke
35,0	REP E W5 35,0	34,5 - 35,6	60	8	63	55	75	0,41	M 8 SW 6	5	0572 8660 035	0572 9360 035	1,2 mm
38,0	REP E W5 38,0	37,5 - 38,6	60	8	63	60	80	0,41	M 8 SW 6	5	0572 8660 038	0572 9360 038	1,2 mm
42,4	REP E W5 42,4	41,7 - 43,0	50	8	63	65	85	0,42	M 8 SW 6	5	5728 6600 042	0572 9360 042	1,2 mm
44,5	REP E W5 44,5	44,0 - 45,1	50	8	63	65	85	0,43	M 8 SW 6	5	0572 8660 044	0572 9360 044	1,2 mm
48,3	REP E W5 48,3	47,6 - 50,5	50	8	63	70	90	0,44	M 8 SW 6	5	0572 8660 048	0572 9360 048	1,2 mm
54,0	REP E W5 54,0	53,3 - 54,6	50	17	78	75	95	0,58	M 8 SW 6	10	0572 8660 054	0572 9360 054	1,2 mm
57,0	REP E W5 57,0	56,3 - 57,7	50	17	78	80	100	0,58	M 8 SW 6	10	0572 8660 057	0572 9360 057	1,2 mm
60,3	REP E W5 60,3	59,5 - 61,0	40	17	78	85	105	0,59	M 8 SW 6	10	0572 8660 060	0572 9360 060	1,2 mm
70,0	REP E W5 70,0	69,0 - 71,0	40	25	98	90	110	0,59	M 8 SW 6	10	0572 8660 070	0572 9360 070	1,2 mm
73,0	REP E W5 73,0	72,1 - 73,8	40	25	98	95	115	1,13	M 8 SW 6	10	0572 8660 073	0572 9360 073	1,5 mm
76,1	REP E W5 76,1	75,2 - 77,0	35	25	98	100	120	1,13	M 8 SW 6	10	0572 8660 076	0572 9360 076	1,5 mm
78,0	REP E W5 78,0	77,1 - 78,9	35	25	98	100	120	1,14	M 8 SW 6	15	0572 8660 078	0572 9360 078	1,5 mm
80,0	REP E W5 80,0	79,0 - 80,8	35	25	98	100	120	1,16	M 8 SW 6	15	0572 8660 080	0572 9360 080	1,5 mm
84,0	REP E W5 84,0	83,0 - 85,0	35	25	98	105	125	1,18	M 8 SW 6	15	0572 8660 084	0572 9360 084	1,5 mm
88,9	REP E W5 88,9	87,0 - 89,9	35	25	98	110	130	1,20	M 8 SW 6	15	0572 8660 088	0572 9360 088	1,5 mm
98,0	REP E W5 98,0	96,9 - 99,0	35	25	98	120	140	1,32	M 8 SW 6	15	0572 8660 098	0572 9360 098	1,5 mm
101,6	REP E W5 101,6	100,4 - 102,8	35	25	98	125	145	1,33	M 8 SW 6	15	0572 8660 101	0572 9360 101	1,5 mm
104,0	REP E W5 104,0	102,8 - 106,1	35	25	98	125	145	1,36	M 8 SW 6	15	0572 8660 104	0572 9360 104	1,5 mm
108,0	REP E W5 108,0	106,8 - 109,2	35	25	98	130	150	1,40	M 8 SW 6	15	0572 8660 108	0572 9360 108	1,5 mm
110,0	REP E W5 110,0	108,8 - 111,4	35	25	98	130	150	1,40	M 8 SW 6	20	0572 8660 110	0572 9360 110	1,5 mm
114,3	REP E W5 114,0	113,0 - 115,5	35	25	98	135	155	1,99	M 8 SW 6	30	0572 8660 114	0572 9360 114	1,5 mm
129,0	REP E W5 129,0	127,6 - 131,1	32	35	113	155	185	2,00	M 10 SW 8	30	0572 8660 129	0572 9360 129	1,5 mm
133,0	REP E W5 133,0	131,5 - 134,4	32	35	113	160	190	2,03	M 10 SW 8	30	0572 8660 133	0572 9360 133	1,5 mm
139,7	REP E W5 139,7	138,1 - 141,6	32	35	113	165	195	2,08	M 10 SW 8	30	0572 8660 139	0572 9360 139	1,5 mm
141,3	REP E W5 141,3	139,6 - 142,8	32	35	113	170	200	2,09	M 10 SW 8	35	0572 8660 141	0572 9360 141	1,5 mm
154,0	REP E W5 154,0	152,3 - 156,1	32	35	113	180	210	2,19	M 10 SW 8	50	0572 8660 154	0572 9360 154	1,5 mm
159,0	REP E W5 159,0	157,3 - 160,7	32	35	113	185	215	2,26	M 10 SW 8	50	0572 8660 159	0572 9360 159	1,5 mm
168,3	REP E W5 168,0	166,5 - 170,1	32	35	113	195	225	2,31	M 10 SW 8	50	0572 8660 168	0572 9360 168	1,5 mm
180,0	REP E W5 180,0	178,0 - 182,0	30,0	35	139	210	240	4,0	M 12 SW 10	25	0576 866. ...	0576 836. ...	1,5 mm
193,7	REP E W5 193,7	192,0 - 196,0	28,0	35	139	225	255	4,1	M 12 SW 10	25	0576 866. ...	0576 836. ...	1,5 mm
206,0	REP E W5 206,0	202,0 - 208,0	26,5	35	139	240	270	4,3	M 12 SW 10	25	0576 866. ...	0576 836. ...	1,5 mm
219,0	REP E W5 219,0	216,0 - 221,0	23,0	35	139	250	280	4,4	M 12 SW 10	25	0576 866. ...	0576 836. ...	1,5 mm
225,0	REP E W5 225,0	222,0 - 227,0	23,0	35	139	255	285	4,5	M 12 SW 10	25	0576 866. ...	0576 836. ...	1,5 mm
229,9	REP E W5 229,9	228,0 - 232,0	23,0	35	139	260	290	4,5	M 12 SW 10	25	0576 866. ...	0576 836. ...	1,5 mm
244,5	REP E W5 244,5	242,0 - 247,0	22,0	35	139	275	305	4,7	M 12 SW 10	25	0576 866. ...	0576 836. ...	1,5 mm
254,0	REP E W5 254,0	250,0 - 256,0	21,0	35	139	285	315	4,8	M 12 SW 10	25	0576 866. ...	0576 836. ...	1,5 mm
267,0	REP E W5 267,0	264,0 - 269,0	20,0	35	139	300	330	5,0	M 12 SW 10	25	0576 866. ...	0576 836. ...	1,5 mm
273,0	REP E W5 273,0	270,0 - 275,0	20,0	35	139	305	335	5,1	M 12 SW 10	25	0576 866. ...	0576 836. ...	1,5 mm
306,0	REP E W5 306,0	302,0 - 308,0	17,5	35	139	340	370	5,5	M 12 SW 10	25	0576 866. ...	0576 836. ...	1,5 mm
323,9	REP E W5 323,9	320,0 - 327,0	17,5	35	139	355	385	5,7	M 12 SW 10	25	0576 866. ...	0576 836. ...	1,5 mm
326,0	REP E W5 326,0	322,0 - 329,0	16,5	35	139	360	390	5,7	M 12 SW 10	25	0576 866. ...	0576 836. ...	1,5 mm
355,6	REP E W5 355,6	352,0 - 359,0	15,0	35	139	390	420	6,0	M 12 SW 10	25	0576 866. ...	0576 836. ...	1,5 mm
406,4	REP E W5 406,4	402,0 - 410,0	14,0	35	139	440	470	6,6	M 12 SW 10	25	0576 866. ...	0576 836. ...	1,5 mm
429,0	REP E W5 429,0	426,0 - 431,0	13,0	35	139	460	490	6,9	M 12 SW 10	40	0576 866. ...	0576 836. ...	1,5 mm
442,0	REP E W5 442,0	439,0 - 444,0	13,0	35	139	475	505	7,1	M 12 SW 10	40	0576 866. ...	0576 836. ...	1,5 mm
457,2	REP E W5 457,2	454,0 - 459,0	12,0	35	139	490	520	7,3	M 12 SW 10	40	0576 866. ...	0576 836. ...	1,5 mm
508,0	REP E W5 508,0	505,0 - 510,0	11,0	35	139	540	570	7,9	M 12 SW 10	40	0576 866. ...	0576 836. ...	1,5 mm
531,0	REP E W5 531,0	528,0 - 534,0	10,5	35	139	565	595	8,1	M 12 SW 10	40	0576 866. ...	0576 836. ...	1,5 mm
558,8	REP E W5 558,8	556,0 - 562,0	10,0	35	139	590	620	8,5	M 12 SW 10	40	0576 866. ...	0576 836. ...	1,5 mm
609,6	REP E W5 609,6	606,0 - 613,0	9,0	35	139	640	670	9,1	M 12 SW 10	40	0576 866. ...	0576 836. ...	1,5 mm
634,0	REP E W5 634,0	631,0 - 637,0	8,0	35	139	665	695	9,4	M 12 SW 10	40	0576 866. ...	0576 836. ...	1,5 mm
711,2	REP E W5 711,2	707,0 - 715,0	7,0	35	139	745	775	10,3	M 12 SW 10	40	0576 866. ...	0576 836. ...	1,5 mm
762,0	REP E W5 762,0	758,0 - 766,0	7,0	35	139	795	825	10,9	M 12 SW 10	40	0576 866. ...	0576 836. ...	1,5 mm
812,8	REP E W5 812,8	808,0 - 817,0	6,5	35	139	845	875	11,5	M 12 SW 10	40	0576 866. ...	0576 836. ...	1,5 mm
914,4	REP E W5 914,4	909,0 - 919,0	5,5	35	139	945	975	12,7	M 12 SW 10	45	0576 866. ...	0576 836. ...	1,5 mm
1016,0	REP E W5 1016,0	1013,0 - 1019,0	5,0	35	139	1050	1080	13,9	M 12 SW 10	45	0576 866. ...	0576 836. ...	1,5 mm
1117,5	REP E W5 1117,5	1114,0 - 1120,0	4,5	35	139	1150	1180	15,1	M 12 SW 10	50	0576 866. ...	0576 836. ...	1,5 mm
1219,2	REP E W5 1219,2	1216,0 - 1222,0	4,0	35	139	1250	1280	16,3	M 12 SW 10	50	0576 866. ...	0576 836. ...	1,5 mm

Kupplungsgrößen > 800 mm sind in 2-teiliger Ausführung! Größen > 1219,2 auf Anfrage.
 ... = Ø ohne Dezimalstellen in mm



Siehe Seite 189.

NORMACONNECT®

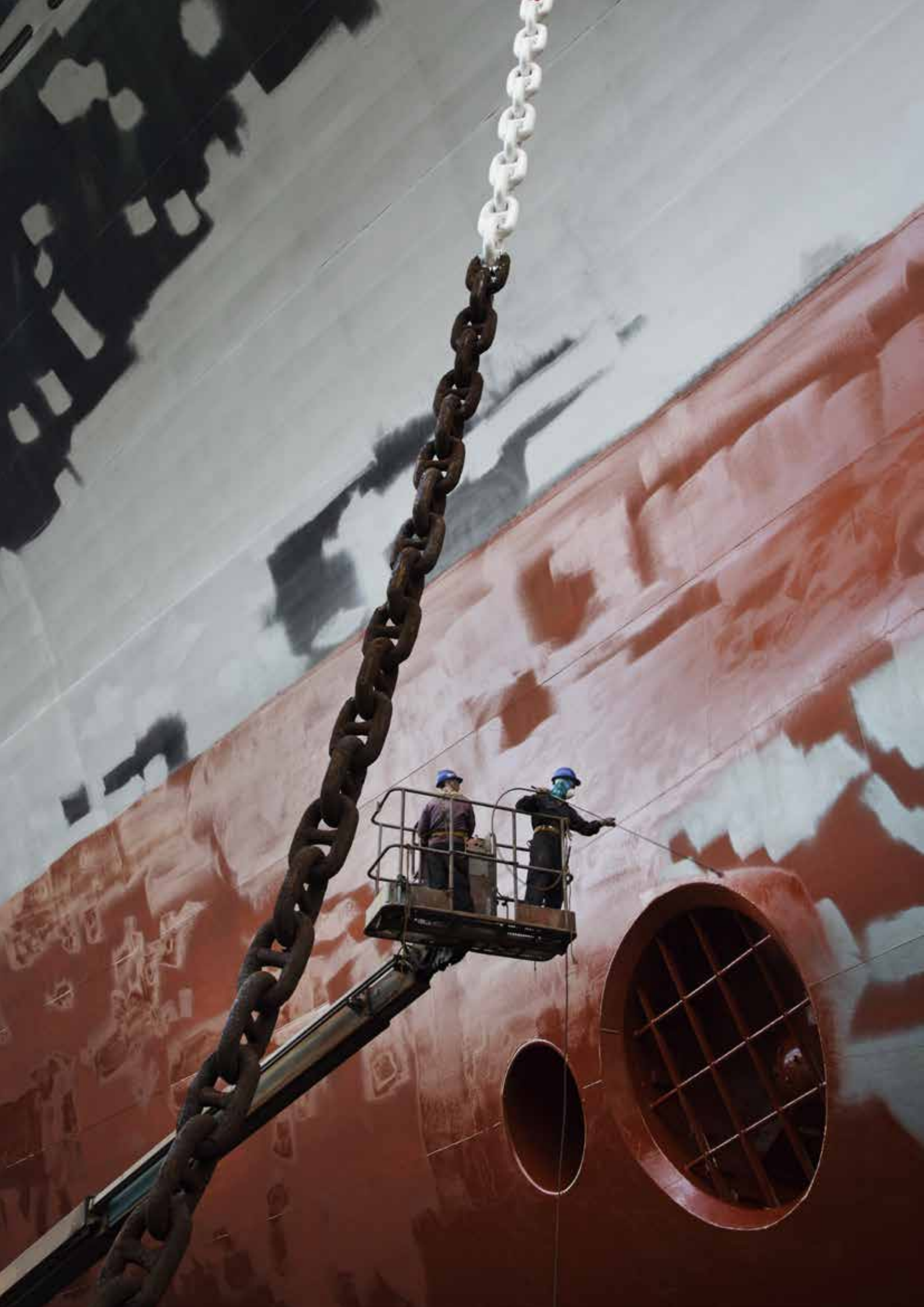

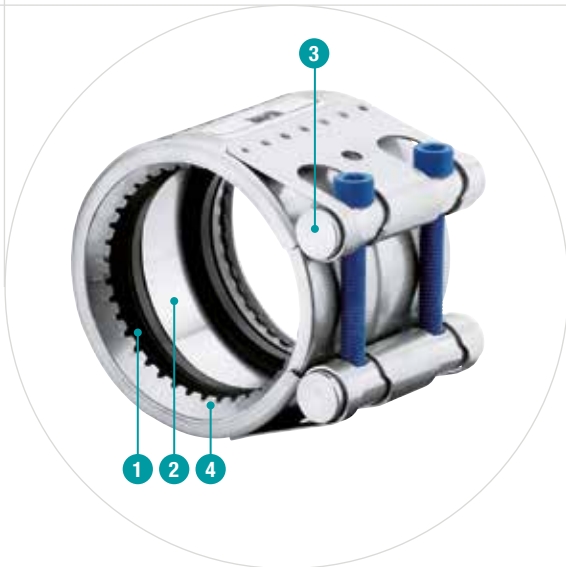

- 1 Zwei-Lippen-Dichtsystem
- 2 Serienmäßige Bandeinlage
- 3 Schwerlast-Verschlussbolzen
- 4 Verankerungsring mit konisch gestanzten Zähnen

Die starke Rohrkupplung

NORMACONNECT® GRIP/GRIP E sind axial zugfeste Rohrkupplungen zum Verbinden von Metallrohren. Der Verankerungsring greift mit seinen konisch gestanzten Zähnen in jede Rohroberfläche (Stahl, Edelstahl oder Gusseisen) und sorgt für sichere und starke axiale Zugfestigkeit.

Aufgrund der besonderen Konstruktion kann die Kupplung auch starken Vibrationen standhalten.

Vorteile auf einen Blick

- Anhaltender Verschlusseffekt sorgt für eine störungs- und wartungsfreie Verbindung
- Wiederverwendbar
- Stoßfest
- Raumsparender Verbinder
- Hält starken Vibrationen stand

Informationen

- Größen: 26,9 mm - 711,2 mm
- Arbeitsdruck: 70,0 - 1,5 bar
- Material: W2, W4, W5
- EPDM:
Größen von 26,9 mm bis 168,3 mm: - 30 °C bis + 125 °C
Größen > 180,0 mm: von - 20 °C bis + 80 °C
- NBR: von - 20 °C bis + 80 °C

Werkstoffe

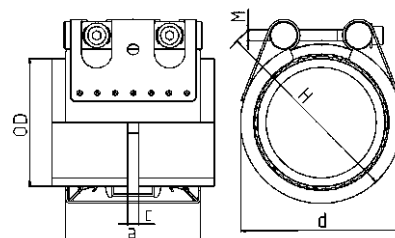

W1	W2	W3	W4	W5
	x		x	x

Technische Daten und Bestellhinweise



Technische Daten und Bestellhinweise

NORMACONNECT® FGR GRIP

Ø RA (mm)	Bezeichnung	Spannbereiche	PN ¹	WP ²	C max	Abmessungen			Gewicht	Innensechskant-Verschlussbolzen	
		RAmin - RAmix (mm)	 [bar]	 [bar]	(mm)	a (mm)	d (mm)	H (mm)	ca. (kg/Stk.)	Gewinde	Anzugsdrehmoment (Nm)
26,9	GRIP 26,9	26,4 - 27,5	16	70	3	67	50	70	0,39	M 8 SW 6	10
28,0	GRIP 28,0	27,5 - 28,5	16	70	3	67	50	70	0,39	M 8 SW 6	10
30,0	GRIP 30,0	29,5 - 30,6	16	70	3	67	50	70	0,39	M 8 SW 6	10
33,7	GRIP 33,7	33,0 - 34,3	16	60	3	67	55	75	0,40	M 8 SW 6	10
35,0	GRIP 35,0	34,5 - 35,6	16	60	8	63	55	75	0,55	M 8 SW 6	15
38,0	GRIP 38,0	37,5 - 38,6	16	60	8	63	60	80	0,55	M 8 SW 6	15
42,4	GRIP 42,4	41,7 - 43,0	16	50	8	63	65	85	0,56	M 8 SW 6	15
44,5	GRIP 44,5	44,0 - 45,1	16	50	8	63	65	85	0,57	M 8 SW 6	15
48,3	GRIP 48,3	47,6 - 50,5	16	50	8	63	70	90	0,59	M 8 SW 6	15
54,0	GRIP 54,0	53,3 - 54,6	16	50	17	78	75	95	0,77	M 8 SW 6	15
57,0	GRIP 57,0	56,3 - 57,7	16	50	17	78	80	100	0,77	M 8 SW 6	20
60,3	GRIP 60,3	59,5 - 61,0	16	40	17	78	85	105	0,78	M 8 SW 6	20
70,0	GRIP 70,0	69,0 - 71,0	16	40	25	98	90	110	1,38	M 10 SW 8	30
73,0	GRIP 73,0	72,1 - 73,8	16	40	25	98	95	115	1,40	M 10 SW 8	30
76,1	GRIP 76,1	75,2 - 77,0	16	35	25	98	100	120	1,40	M 10 SW 8	30
80,0	GRIP 80,0	79,0 - 80,8	16	35	25	98	100	120	1,44	M 10 SW 8	30
84,0	GRIP 84,0	83,0 - 85,0	16	35	25	98	105	125	1,46	M 10 SW 8	30
88,9	GRIP 88,9	87,0 - 89,9	16	35	25	98	110	130	1,48	M 10 SW 8	30
101,6	GRIP 101,6	100,4 - 102,8	16	35	25	98	125	145	1,62	M 10 SW 8	30
104,0	GRIP 104,0	102,8 - 106,1	16	35	25	98	125	145	1,63	M 10 SW 8	30
108,0	GRIP 108,0	106,8 - 109,2	16	35	25	98	130	150	1,66	M 10 SW 8	30
110,0	GRIP 110,0	108,8 - 111,4	16	35	25	98	130	150	1,71	M 10 SW 8	30
114,3	GRIP 114,3	113,0 - 115,5	16	35	25	98	135	155	1,71	M 10 SW 8	50
129,0	GRIP 129,0	127,6 - 131,1	16	32	35	115	155	185	3,06	M 12 SW 10	50
133,0	GRIP 133,0	131,5 - 134,4	16	32	35	115	160	190	3,16	M 12 SW 10	50
139,7	GRIP 139,7	138,1 - 141,6	16	32	35	115	165	195	3,27	M 12 SW 10	50
141,3	GRIP 141,3	139,6 - 142,8	16	32	35	115	170	200	3,27	M 12 SW 10	50
154,0	GRIP 154,0	152,3 - 156,1	16	32	35	115	180	210	3,39	M 12 SW 10	60
159,0	GRIP 159,0	157,3 - 160,7	16	32	35	115	185	215	3,51	M 12 SW 10	60
168,3	GRIP 168,3	166,5 - 170,1	16	32	35	115	195	225	3,57	M 12 SW 10	60
193,7	GRIP 193,7	192,0 - 196,0	16	32	35	142	225	255	6,8	M 16 SW 14	150
206,0	GRIP 206,0	202,0 - 208,0	16	32	35	142	240	270	7,0	M 16 SW 14	150
219,1	GRIP 219,1	216,0 - 221,0	16	32	35	142	250	280	7,3	M 16 SW 14	150
225,0	GRIP 225,0	222,0 - 227,0	13	26,5	35	142	255	285	7,4	M 16 SW 14	180
229,9	GRIP 229,9	228,0 - 232,0	13	26	35	142	260	290	7,5	M 16 SW 14	180
244,5	GRIP 244,5	242,0 - 247,0	12	24,5	35	142	275	305	7,7	M 16 SW 14	180
254,0	GRIP 254,0	250,0 - 256,0	11,5	22,5	35	142	285	315	7,9	M 16 SW 14	180
267,0	GRIP 267,0	264,0 - 269,0	11	22,5	35	142	300	330	8,2	M 16 SW 14	180
273,0	GRIP 273,0	270,0 - 275,0	11	22	35	142	305	335	8,3	M 16 SW 14	180
306,0	GRIP 306,0	302,0 - 308,0	9,5	19,5	35	142	340	370	8,9	M 16 SW 14	180
323,9	GRIP 323,9	320,0 - 327,0	6,5	13	35	142	355	385	9,2	M 16 SW 14	180
326,0	GRIP 326,0	322,0 - 329,0	6,5	13	35	142	360	390	9,3	M 16 SW 14	180
355,6	GRIP 355,6	352,0 - 359,0	6	12	35	142	390	420	9,8	M 16 SW 14	180
406,4	GRIP 406,4	402,0 - 410,0	4,5	9	35	142	440	470	10,8	M 16 SW 14	180
429,0	GRIP 429,0	426,0 - 431,0	4	8,5	35	142	460	490	11,3	M 16 SW 14	180
442,0	GRIP 442,0	439,0 - 444,0	4	8	35	142	475	505	11,5	M 16 SW 14	180
457,2	GRIP 457,2	454,0 - 459,0	4	8	35	142	490	520	11,8	M 16 SW 14	180
508,0	GRIP 508,0	505,0 - 510,0	2,5	5	35	142	540	570	12,7	M 16 SW 14	180
531,0	GRIP 531,0	528,0 - 534,0	2,5	5	35	142	565	595	13,2	M 16 SW 14	180
558,8	GRIP 558,8	556,0 - 562,0	2	4,5	35	142	590	620	13,7	M 16 SW 14	180
609,6	GRIP 609,6	606,0 - 613,0	1,5	3	35	142	640	670	14,7	M 16 SW 14	180
634,0	GRIP 634,0	631,0 - 637,0	1,5	3	35	142	665	695	15,1	M 16 SW 14	200
711,2	GRIP 711,2	707,0 - 715,0	1,5	2,5	35	142	745	775	16,6	M 16 SW 14	200

PN¹ (Nennndruck) ist der für den Schiffbau maximal zulässige Arbeitsdruck basierend auf einem Sicherheitsfaktor von ≥ 4 .

WP² ist der max. Arbeitsdruck für Industrieanwendungen mit einem Sicherheitsfaktor gemäß NORMA-Spezifikation.

Technische Daten und Bestellhinweise

NORMACONNECT® FGR GRIP										
Ø RA (mm)	Bezeichnung	W2 Artikel-Nr.			W4 Artikel-Nr.			W5 Artikel-Nr.		
		NBR	EPDM	Gehäuse- wandstärke	NBR	EPDM	Gehäuse- wandstärke	NBR	EPDM	Gehäuse- wandstärke
26,9	GRIP 26,9	0057 8400 026	0578 9100 026	1,0 mm	0578 8500 026	0578 9200 026	1,0 mm	0578 8600 026	0578 9300 026	1,0 mm
28,0	GRIP 28,0	0578 8400 028	0578 9100 028	1,0 mm	0578 8500 028	0578 9200 028	1,0 mm	0578 8600 028	0578 9300 028	1,0 mm
30,0	GRIP 30,0	0578 8400 030	0578 9100 030	1,0 mm	0578 8500 030	0578 9200 030	1,0 mm	0578 8600 030	0578 9300 030	1,0 mm
33,7	GRIP 33,7	0578 8400 033	0578 9100 033	1,0 mm	0578 8500 033	0578 9200 033	1,0 mm	0578 8600 033	0578 9300 033	1,0 mm
35,0	GRIP 35,0	0578 8400 035	0578 9100 035	1,2 mm	0578 8500 035	0578 9200 035	1,2 mm	0578 8600 035	0578 9300 035	1,2 mm
38,0	GRIP 38,0	0578 8400 038	0578 9100 038	1,2 mm	0578 8500 038	0578 9200 038	1,2 mm	0578 8600 038	0578 9300 038	1,2 mm
42,4	GRIP 42,4	0578 8400 042	0578 9100 042	1,2 mm	0578 8500 042	0578 9200 042	1,2 mm	0578 8600 042	0578 9300 042	1,2 mm
44,5	GRIP 44,5	0578 8400 044	0578 9100 044	1,2 mm	0578 8500 044	0578 9200 044	1,2 mm	0578 8600 044	0578 9300 044	1,2 mm
48,3	GRIP 48,3	0578 8400 048	0578 9100 048	1,2 mm	0578 8500 048	0578 9200 048	1,2 mm	0578 8600 048	0578 9300 048	1,2 mm
54,0	GRIP 54,0	0578 8400 054	0578 9100 054	1,2 mm	0578 8500 054	0578 9200 054	1,2 mm	0578 8600 054	0578 9300 054	1,2 mm
57,0	GRIP 57,0	0578 8400 057	0578 9100 057	1,2 mm	0578 8500 057	0578 9200 057	1,2 mm	0578 8600 057	0578 9300 057	1,2 mm
60,3	GRIP 60,3	0578 8400 060	0578 9100 060	1,2 mm	0578 8500 060	0578 9200 060	1,2 mm	0578 8600 060	0578 9300 060	1,2 mm
70,0	GRIP 70,0	0578 8400 070	0578 9100 070	1,2 mm	0578 8500 070	0578 9200 070	1,5 mm	0578 8600 070	0578 9300 070	1,5 mm
73,0	GRIP 73,0	0578 8400 073	0578 9100 073	1,5 mm	0578 8500 073	0578 9200 073	1,5 mm	0578 8600 073	0578 9300 073	1,5 mm
76,1	GRIP 76,1	0578 8400 076	0578 9100 076	1,5 mm	0578 8500 076	0578 9200 076	1,5 mm	0578 8600 076	0578 9300 076	1,5 mm
80,0	GRIP 80,0	0578 8400 080	0578 9100 080	1,5 mm	0578 8500 080	0578 9200 080	1,5 mm	0578 8600 080	0578 9300 080	1,5 mm
84,0	GRIP 84,0	0578 8400 084	0578 9100 084	1,5 mm	0578 8500 084	0578 9200 084	1,5 mm	0578 8600 084	0578 9300 084	1,5 mm
88,9	GRIP 88,9	0578 8400 088	0578 9100 088	1,5 mm	0578 8500 088	0578 9200 088	1,5 mm	0578 8600 088	0578 9300 088	1,5 mm
101,6	GRIP 101,6	0578 8400 101	0578 9100 101	1,5 mm	0578 8500 101	0578 9200 101	1,5 mm	0578 8600 101	0578 9300 101	1,5 mm
104,0	GRIP 104,0	0578 8400 104	0578 9100 104	1,5 mm	0578 8500 104	0578 9200 104	1,5 mm	0578 8600 104	0578 9300 104	1,5 mm
108,0	GRIP 108,0	0578 8400 108	0578 9100 108	1,5 mm	0578 8500 108	0578 9200 108	1,5 mm	0578 8600 108	0578 9300 108	1,5 mm
110,0	GRIP 110,0	0578 8400 110	0578 9100 110	1,5 mm	0578 8500 110	0578 9200 110	1,5 mm	0578 8600 110	0578 9300 110	1,5 mm
114,3	GRIP 114,3	0578 8400 114	0578 9100 114	1,5 mm	0578 8500 114	0578 9200 114	1,5 mm	0578 8600 114	0578 9300 114	1,5 mm
129,0	GRIP 129,0	0578 8400 129	0578 9100 129	2,5 mm	0578 8500 129	0578 9200 129	2,5 mm	0578 8600 129	0578 9300 129	2,5 mm
133,0	GRIP 133,0	0578 8400 133	0578 9100 133	2,5 mm	0578 8500 133	0578 9200 133	2,5 mm	0578 8600 133	0578 9300 133	2,5 mm
139,7	GRIP 139,7	0578 8400 139	0578 9100 139	2,5 mm	0578 8500 139	0578 9200 139	2,5 mm	0578 8600 139	0578 9300 139	2,5 mm
141,3	GRIP 141,3	0578 8400 141	0578 9100 141	2,5 mm	0578 8500 141	0578 9200 141	2,5 mm	0578 8600 141	0578 9300 141	2,5 mm
154,0	GRIP 154,0	0578 8400 154	0578 9100 154	2,5 mm	0578 8500 154	0578 9200 154	2,5 mm	0578 8600 154	0578 9300 154	2,5 mm
159,0	GRIP 159,0	0578 8400 159	0578 9100 159	2,5 mm	0578 8500 159	0578 9200 159	2,5 mm	0578 8600 159	0578 9300 159	2,5 mm
168,3	GRIP 168,3	0578 8400 168	0578 9100 168	2,5 mm	0578 8500 168	0578 9200 168	2,5 mm	0578 8600 168	0578 9300 168	2,5 mm
193,7	GRIP 193,7	0577 840. ...	0577 810. ...	3,0 mm	0577 850. ...	0577 820. ...	3,0 mm	0577 860. ...	0577 830. ...	3,0 mm
206,0	GRIP 206,0	0577 840. ...	0577 810. ...	3,0 mm	0577 850. ...	0577 820. ...	3,0 mm	0577 860. ...	0577 830. ...	3,0 mm
219,1	GRIP 219,1	0577 840. ...	0577 810. ...	3,0 mm	0577 850. ...	0577 820. ...	3,0 mm	0577 860. ...	0577 830. ...	3,0 mm
225,0	GRIP 225,0	0577 840. ...	0577 810. ...	3,0 mm	0577 850. ...	0577 820. ...	3,0 mm	0577 860. ...	0577 830. ...	3,0 mm
229,9	GRIP 229,9	0577 840. ...	0577 810. ...	3,0 mm	0577 850. ...	0577 820. ...	3,0 mm	0577 860. ...	0577 830. ...	3,0 mm
244,5	GRIP 244,5	0577 840. ...	0577 810. ...	3,0 mm	0577 850. ...	0577 820. ...	3,0 mm	0577 860. ...	0577 830. ...	3,0 mm
254,0	GRIP 254,0	0577 840. ...	0577 810. ...	3,0 mm	0577 850. ...	0577 820. ...	3,0 mm	0577 860. ...	0577 830. ...	3,0 mm
267,0	GRIP 267,0	0577 840. ...	0577 810. ...	3,0 mm	0577 850. ...	0577 820. ...	3,0 mm	0577 860. ...	0577 830. ...	3,0 mm
273,0	GRIP 273,0	0577 840. ...	0577 810. ...	3,0 mm	0577 850. ...	0577 820. ...	3,0 mm	0577 860. ...	0577 830. ...	3,0 mm
306,0	GRIP 306,0	0577 840. ...	0577 810. ...	3,0 mm	0577 850. ...	0577 820. ...	3,0 mm	0577 860. ...	0577 830. ...	3,0 mm
323,9	GRIP 323,9	0577 840. ...	0577 810. ...	3,0 mm	0577 850. ...	0577 820. ...	3,0 mm	0577 860. ...	0577 830. ...	3,0 mm
326,0	GRIP 326,0	0577 840. ...	0577 810. ...	3,0 mm	0577 850. ...	0577 820. ...	3,0 mm	0577 860. ...	0577 830. ...	3,0 mm
355,6	GRIP 355,6	0577 840. ...	0577 810. ...	3,0 mm	0577 850. ...	0577 820. ...	3,0 mm	0577 860. ...	0577 830. ...	3,0 mm
406,4	GRIP 406,4	0577 840. ...	0577 810. ...	3,0 mm	0577 850. ...	0577 820. ...	3,0 mm	0577 860. ...	0577 830. ...	3,0 mm
429,0	GRIP 429,0	0577 840. ...	0577 810. ...	3,0 mm	0577 850. ...	0577 820. ...	3,0 mm	0577 860. ...	0577 830. ...	3,0 mm
442,0	GRIP 442,0	0577 840. ...	0577 810. ...	3,0 mm	0577 850. ...	0577 820. ...	3,0 mm	0577 860. ...	0577 830. ...	3,0 mm
457,2	GRIP 457,2	0577 840. ...	0577 810. ...	3,0 mm	0577 850. ...	0577 820. ...	3,0 mm	0577 860. ...	0577 830. ...	3,0 mm
508,0	GRIP 508,0	0577 840. ...	0577 810. ...	3,0 mm	0577 850. ...	0577 820. ...	3,0 mm	0577 860. ...	0577 830. ...	3,0 mm
531,0	GRIP 531,0	0577 840. ...	0577 810. ...	3,0 mm	0577 850. ...	0577 820. ...	3,0 mm	0577 860. ...	0577 830. ...	3,0 mm
558,8	GRIP 558,8	0577 840. ...	0577 810. ...	3,0 mm	0577 850. ...	0577 820. ...	3,0 mm	0577 860. ...	0577 830. ...	3,0 mm
609,6	GRIP 609,6	0577 840. ...	0577 810. ...	3,0 mm	0577 850. ...	0577 820. ...	3,0 mm	0577 860. ...	0577 830. ...	3,0 mm
634,0	GRIP 634,0	0577 840. ...	0577 810. ...	3,0 mm	0577 850. ...	0577 820. ...	3,0 mm	0577 860. ...	0577 830. ...	3,0 mm
711,2	GRIP 711,2	0577 840. ...	0577 810. ...	3,0 mm	0577 850. ...	0577 820. ...	3,0 mm	0577 860. ...	0577 830. ...	3,0 mm

... = Ø ohne Dezimalstellen in mm

GRIP E



NORMACONNECT® GRIP E sind axial zugfeste Rohrkupplungen zum Verbinden von Metallrohren.



Vorteile auf einen Blick

- Hohlbolzen für Niederdruckerwendungen ab Durchmesser 168,3.

Werkstoffe

- W2, W4, W5

NORMACONNECT® FGR GRIP E

Ø RA (mm)	Bezeichnung	Spannbereiche	PN ¹	WP ²	C max	Abmessungen			Gewicht	Innensechskant-Verschraubbolzen	
		RAmin - RAmax (mm)	 [bar]	 [bar]	(mm)	a (mm)	d (mm)	H (mm)	ca. (kg/Stk.)	Gewinde	Anzugsdrehmoment (Nm)
26,9	GRIP E 26,9	26,4 - 27,5	16	70	3	67	50	70	0,32	M 8 SW 6	10
28,0	GRIP E 28,0	27,5 - 28,5	16	70	3	67	50	70	0,32	M 8 SW 6	10
30,0	GRIP E 30,0	29,5 - 30,6	16	70	3	67	50	70	0,32	M 8 SW 6	10
33,7	GRIP E 33,7	33,0 - 34,3	16	60	3	67	55	75	0,33	M 8 SW 6	10
35,0	GRIP E 35,0	34,5 - 35,6	16	60	8	63	55	75	0,45	M 8 SW 6	15
38,0	GRIP E 38,0	37,5 - 38,6	16	60	8	63	60	80	0,45	M 8 SW 6	15
42,4	GRIP E 42,4	41,7 - 43,0	16	50	8	63	65	85	0,46	M 8 SW 6	15
44,5	GRIP E 44,5	44,0 - 45,1	16	50	8	63	65	85	0,47	M 8 SW 6	15
48,3	GRIP E 48,3	47,6 - 50,5	16	50	8	63	70	90	0,48	M 8 SW 6	15
54,0	GRIP E 54,0	53,3 - 54,6	16	50	17	78	75	95	0,62	M 8 SW 6	15
57,0	GRIP E 57,0	56,3 - 57,7	16	50	17	78	80	100	0,63	M 8 SW 6	20
60,3	GRIP E 60,3	59,5 - 61,0	16	40	17	78	85	105	0,64	M 8 SW 6	20
70,0	GRIP E 70,0	69,0 - 71,0	16	40	25	98	90	110	1,21	M 10 SW 8	30
73,0	GRIP E 73,0	72,1 - 73,8	16	40	25	98	95	115	1,23	M 10 SW 8	30
76,1	GRIP E 76,1	75,2 - 77,0	16	35	25	98	100	120	1,23	M 10 SW 8	30
80,0	GRIP E 80,0	79,0 - 80,8	16	35	25	98	100	120	1,27	M 10 SW 8	30
84,0	GRIP E 84,0	83,0 - 85,0	16	35	25	98	105	125	1,29	M 10 SW 8	30
88,9	GRIP E 88,9	87,0 - 89,9	16	35	25	98	110	130	1,31	M 10 SW 8	30
101,6	GRIP E 101,6	100,4 - 102,8	16	35	25	98	125	145	1,45	M 10 SW 8	30
104,0	GRIP E 104,0	102,8 - 106,1	16	35	25	98	125	145	1,46	M 10 SW 8	30
108,0	GRIP E 108,0	106,8 - 109,2	16	35	25	98	130	150	1,49	M 10 SW 8	30
110,0	GRIP E 110,0	108,8 - 111,4	16	35	25	98	130	150	1,54	M 10 SW 8	30
114,3	GRIP E 114,3	113,0 - 115,5	16	35	25	98	135	155	1,54	M 10 SW 8	50
129,0	GRIP E 129,0	127,6 - 131,1	16	32	35	115	155	185	2,83	M 12 SW 10	50
133,0	GRIP E 133,0	131,5 - 134,4	16	32	35	115	160	190	2,93	M 12 SW 10	50
139,7	GRIP E 139,7	138,1 - 141,6	16	32	35	115	165	195	3,04	M 12 SW 10	50
141,3	GRIP E 141,3	139,6 - 142,8	16	32	35	115	170	200	3,04	M 12 SW 10	50
154,0	GRIP E 154,0	152,3 - 156,1	16	32	35	115	180	210	3,17	M 12 SW 10	60
159,0	GRIP E 159,0	157,3 - 160,7	16	32	35	115	185	215	3,28	M 12 SW 10	60
168,3	GRIP E 168,3	166,5 - 170,1	16	32	35	115	195	225	3,35	M 12 SW 10	60
193,7	GRIP E 193,7	192,0 - 196,0	10	20	35	141	225	255	6,2	M 16 SW 14	100
206,0	GRIP E 206,0	202,0 - 208,0	10	20	35	141	240	270	6,5	M 16 SW 14	100
219,1	GRIP E 219,1	216,0 - 221,0	10	20	35	141	250	280	6,7	M 16 SW 14	100
225,0	GRIP E 225,0	222,0 - 227,0	10	16	35	140	255	285	6,2	M 16 SW 14	100
229,9	GRIP E 229,9	228,0 - 232,0	5,5	16	35	140	260	290	6,3	M 16 SW 14	100
244,5	GRIP E 244,5	242,0 - 247,0	5,5	15	35	140	275	305	6,5	M 16 SW 14	100
254,0	GRIP E 254,0	250,0 - 256,0	5,5	14	35	140	285	315	6,6	M 16 SW 14	100
267,0	GRIP E 267,0	264,0 - 269,0	5,5	13,5	35	140	300	330	6,8	M 16 SW 14	100
273,0	GRIP E 273,0	270,0 - 275,0	5,5	13	35	140	305	335	6,9	M 16 SW 14	100
306,0	GRIP E 306,0	302,0 - 308,0	5,5	10,5	35	140	340	370	7,4	M 16 SW 14	120
323,9	GRIP E 323,9	320,0 - 327,0	3	9,5	35	140	355	385	7,7	M 16 SW 14	120
326,0	GRIP E 326,0	322,0 - 329,0	3	9,5	35	140	360	390	7,7	M 16 SW 14	120
355,6	GRIP E 355,6	352,0 - 359,0	2,7	8,5	35	140	390	420	8,2	M 16 SW 14	120
406,4	GRIP E 406,4	402,0 - 410,0	2,5	7,0	35	140	440	470	8,9	M 16 SW 14	120
429,0	GRIP E 429,0	426,0 - 431,0	2,5	6,5	35	140	460	490	9,3	M 16 SW 14	120
442,0	GRIP E 442,0	439,0 - 444,0	2,5	6,5	35	140	475	505	9,5	M 16 SW 14	140
457,2	GRIP E 457,2	454,0 - 459,0	2,5	6,0	35	140	490	520	9,7	M 16 SW 14	140
508,0	GRIP E 508,0	505,0 - 510,0	2	4,0	35	140	540	570	10,5	M 16 SW 14	140
531,0	GRIP E 531,0	528,0 - 534,0	1,5	4,0	35	140	565	595	10,8	M 16 SW 14	140
558,8	GRIP E 558,8	556,0 - 562,0	1,5	3,5	35	140	590	620	11,3	M 16 SW 14	140
609,6	GRIP E 609,6	606,0 - 613,0	1	2,0	35	140	640	670	12,0	M 16 SW 14	140

PN¹ (Nennndruck) ist der für den Schiffbau maximal zulässige Arbeitsdruck basierend auf einem Sicherheitsfaktor von ≥ 4 .

WP² ist der max. Arbeitsdruck für Industrieanwendungen mit einem Sicherheitsfaktor gemäß NORMA-Spezifikation.

Technische Daten und Bestellhinweise

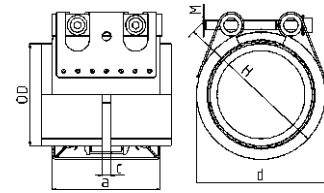

NORMACONNECT® FGR GRIP E										
Ø RA (mm)	Bezeichnung	W2 Artikel-Nr.			W4 Artikel-Nr.			W5 Artikel-Nr.		
		NBR	EPDM	Gehäuse- wandstärke	NBR	EPDM	Gehäuse- wandstärke	NBR	EPDM	Gehäuse- wandstärke
26,9	GRIP E 26,9	0579 8400 026	0579 9100 026	1,0 mm	0579 8500 026	0579 9200 026	1,0 mm	0579 8600 026	0579 9300 026	1,0 mm
28,0	GRIP E 28,0	0579 8400 028	0579 9100 028	1,0 mm	0579 8500 028	0579 9200 028	1,0 mm	0579 8600 028	0579 9300 028	1,0 mm
30,0	GRIP E 30,0	0579 8400 030	0579 9100 030	1,0 mm	0579 8500 030	0579 9200 030	1,0 mm	0579 8600 030	0579 9300 030	1,0 mm
33,7	GRIP E 33,7	0579 8400 033	0579 9100 033	1,0 mm	0579 8500 033	0579 9200 033	1,0 mm	0579 8600 033	0579 9300 033	1,0 mm
35,0	GRIP E 35,0	0579 8400 035	0579 9100 035	1,2 mm	0579 8500 035	0579 9200 035	1,2 mm	0579 8600 035	0579 9300 035	1,2 mm
38,0	GRIP E 38,0	0579 8400 038	0579 9100 038	1,2 mm	0579 8500 038	0579 9200 038	1,2 mm	0579 8600 038	0579 9300 038	1,2 mm
42,4	GRIP E 42,4	0579 8400 042	0579 9100 042	1,2 mm	0579 8500 042	0579 9200 042	1,2 mm	0579 8600 042	0579 9300 042	1,2 mm
44,5	GRIP E 44,5	0579 8400 044	0579 9100 044	1,2 mm	0579 8500 044	0579 9200 044	1,2 mm	0579 8600 044	0579 9300 044	1,2 mm
48,3	GRIP E 48,3	0579 8400 048	0579 9100 048	1,2 mm	0579 8500 048	0579 9200 048	1,2 mm	0579 8600 048	0579 9300 048	1,2 mm
54,0	GRIP E 54,0	0579 8400 054	0579 9100 054	1,2 mm	0579 8500 054	0579 9200 054	1,2 mm	0579 8600 054	0579 9300 054	1,2 mm
57,0	GRIP E 57,0	0579 8400 057	0579 9100 057	1,2 mm	0579 8500 057	0579 9200 057	1,2 mm	0579 8600 057	0579 9300 057	1,2 mm
60,3	GRIP E 60,3	0579 8400 060	0579 9100 060	1,2 mm	0579 8500 060	0579 9200 060	1,2 mm	0579 8600 060	0579 9300 060	1,2 mm
70,0	GRIP E 70,0	0579 8400 070	0579 9100 070	1,5 mm	0579 8500 070	0579 9200 070	1,5 mm	0579 8600 070	0579 9300 070	1,5 mm
73,0	GRIP E 73,0	0579 8400 073	0579 9100 073	1,5 mm	0579 8500 073	0579 9200 073	1,5 mm	0579 8600 073	0579 9300 073	1,5 mm
76,1	GRIP E 76,1	0579 8400 076	0579 9100 076	1,5 mm	0579 8500 076	0579 9200 076	1,5 mm	0579 8600 076	0579 9300 076	1,5 mm
80,0	GRIP E 80,0	0579 8400 080	0579 9100 080	1,5 mm	0579 8500 080	0579 9200 080	1,5 mm	0579 8600 080	0579 9300 080	1,5 mm
84,0	GRIP E 84,0	0579 8400 084	0579 9100 084	1,5 mm	0579 8500 084	0579 9200 084	1,5 mm	0579 8600 084	0579 9300 084	1,5 mm
88,9	GRIP E 88,9	0579 8400 088	0579 9100 088	1,5 mm	0579 8500 088	0579 9200 088	1,5 mm	0579 8600 088	0579 9300 088	1,5 mm
101,6	GRIP E 101,6	0579 8400 101	0579 9100 101	1,5 mm	0579 8500 101	0579 9200 101	1,5 mm	0579 8600 101	0579 9300 101	1,5 mm
104,0	GRIP E 104,0	0579 8400 104	0579 9100 104	1,5 mm	0579 8500 104	0579 9200 104	1,5 mm	0579 8600 104	0579 9300 104	1,5 mm
108,0	GRIP E 108,0	0579 8400 108	0579 9100 108	1,5 mm	0579 8500 108	0579 9200 108	1,5 mm	0579 8600 108	0579 9300 108	1,5 mm
110,0	GRIP E 110,0	0579 8400 110	0579 9100 110	1,5 mm	0579 8500 110	0579 9200 110	1,5 mm	0579 8600 110	0579 9300 110	1,5 mm
114,3	GRIP E 114,3	0579 8400 114	0579 9100 114	1,5 mm	0579 8500 114	0579 9200 114	1,5 mm	0579 8600 114	0579 9300 114	1,5 mm
129,0	GRIP E 129,0	0579 8400 129	0579 9100 129	2,5 mm	0579 8500 129	0579 9200 129	2,5 mm	0579 8600 129	0579 9300 129	2,5 mm
133,0	GRIP E 133,0	0579 8400 133	0579 9100 133	2,5 mm	0579 8500 133	0579 9200 133	2,5 mm	0579 8600 133	0579 9300 133	2,5 mm
139,7	GRIP E 139,7	0579 8400 139	0579 9100 139	2,5 mm	0579 8500 139	0579 9200 139	2,5 mm	0579 8600 139	0579 9300 139	2,5 mm
141,3	GRIP E 141,3	0579 8400 141	0579 9100 141	2,5 mm	0579 8500 141	0579 9200 141	2,5 mm	0579 8600 141	0579 9300 141	2,5 mm
154,0	GRIP E 154,0	0579 8400 154	0579 9100 154	2,5 mm	0579 8500 154	0579 9200 154	2,5 mm	0579 8600 154	0579 9300 154	2,5 mm
159,0	GRIP E 159,0	0579 8400 159	0579 9100 159	2,5 mm	0579 8500 159	0579 9200 159	2,5 mm	0579 8600 159	0579 9300 159	2,5 mm
168,3	GRIP E 168,3	0579 8400 168	0579 9100 168	2,5 mm	0579 8500 168	0579 9200 168	2,5 mm	0579 8600 168	0579 9300 168	2,5 mm
193,7	GRIP E 193,7	0574 840. ...	0574 810. ...	2,5 mm	0574 850. ...	0574 820. ...	2,5 mm	0574 860. ...	0574 830. ...	2,5 mm
206,0	GRIP E 206,0	0574 840. ...	0574 810. ...	2,5 mm	0574 850. ...	0574 820. ...	2,5 mm	0574 860. ...	0574 830. ...	2,5 mm
219,1	GRIP E 219,1	0574 840. ...	0574 810. ...	2,0 mm	0574 850. ...	0574 820. ...	2,5 mm	0574 860. ...	0574 830. ...	2,5 mm
225,0	GRIP E 225,0	0574 840. ...	0574 810. ...	2,0 mm	0574 850. ...	0574 820. ...	2,5 mm	0574 860. ...	0574 830. ...	2,5 mm
229,9	GRIP E 229,9	0574 840. ...	0574 810. ...	2,0 mm	0574 850. ...	0574 820. ...	2,5 mm	0574 860. ...	0574 830. ...	2,5 mm
244,5	GRIP E 244,5	0574 840. ...	0574 810. ...	2,0 mm	0574 850. ...	0574 820. ...	2,5 mm	0574 860. ...	0574 830. ...	2,5 mm
254,0	GRIP E 254,0	0574 840. ...	0574 810. ...	2,0 mm	0574 850. ...	0574 820. ...	2,5 mm	0574 860. ...	0574 830. ...	2,5 mm
267,0	GRIP E 267,0	0574 840. ...	0574 810. ...	2,0 mm	0574 850. ...	0574 820. ...	2,5 mm	0574 860. ...	0574 830. ...	2,5 mm
273,0	GRIP E 273,0	0574 840. ...	0574 810. ...	2,0 mm	0574 850. ...	0574 820. ...	2,5 mm	0574 860. ...	0574 830. ...	2,5 mm
306,0	GRIP E 306,0	0574 840. ...	0574 810. ...	2,0 mm	0574 850. ...	0574 820. ...	2,5 mm	0574 860. ...	0574 830. ...	2,5 mm
323,9	GRIP E 323,9	0574 840. ...	0574 810. ...	2,0 mm	0574 850. ...	0574 820. ...	2,5 mm	0574 860. ...	0574 830. ...	2,5 mm
326,0	GRIP E 326,0	0574 840. ...	0574 810. ...	2,0 mm	0574 850. ...	0574 820. ...	2,5 mm	0574 860. ...	0574 830. ...	2,5 mm
355,6	GRIP E 355,6	0574 840. ...	0574 810. ...	2,0 mm	0574 850. ...	0574 820. ...	2,5 mm	0574 860. ...	0574 830. ...	2,5 mm
406,4	GRIP E 406,4	0574 840. ...	0574 810. ...	2,0 mm	0574 850. ...	0574 820. ...	2,5 mm	0574 860. ...	0574 830. ...	2,5 mm
429,0	GRIP E 429,0	0574 840. ...	0574 810. ...	2,0 mm	0574 850. ...	0574 820. ...	2,5 mm	0574 860. ...	0574 830. ...	2,5 mm
442,0	GRIP E 442,0	0574 840. ...	0574 810. ...	2,0 mm	0574 850. ...	0574 820. ...	2,5 mm	0574 860. ...	0574 830. ...	2,5 mm
457,2	GRIP E 457,2	0574 840. ...	0574 810. ...	2,0 mm	0574 850. ...	0574 820. ...	2,5 mm	0574 860. ...	0574 830. ...	2,5 mm
508,0	GRIP E 508,0	0574 840. ...	0574 810. ...	2,0 mm	0574 850. ...	0574 820. ...	2,5 mm	0574 860. ...	0574 830. ...	2,5 mm
531,0	GRIP E 531,0	0574 840. ...	0574 810. ...	2,0 mm	0574 850. ...	0574 820. ...	2,5 mm	0574 860. ...	0574 830. ...	2,5 mm
558,8	GRIP E 558,8	0574 840. ...	0574 810. ...	2,0 mm	0574 850. ...	0574 820. ...	2,5 mm	0574 860. ...	0574 830. ...	2,5 mm
609,6	GRIP E 609,6	0574 840. ...	0574 810. ...	2,0 mm	0574 850. ...	0574 820. ...	2,5 mm	0574 860. ...	0574 830. ...	2,5 mm

... = Ø ohne Dezimalstellen in mm

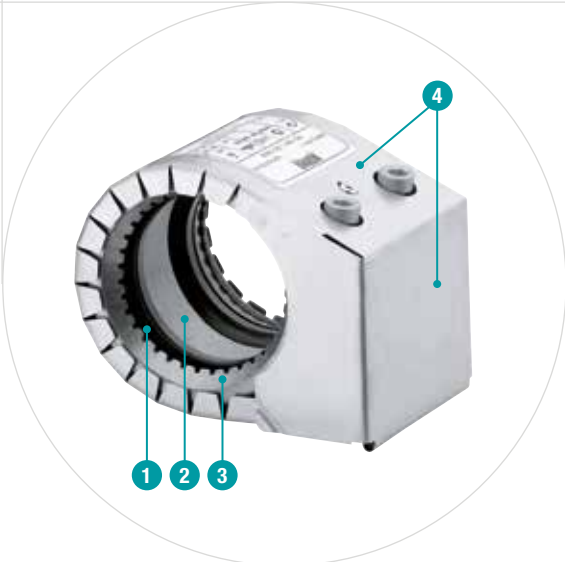

- 1 Zwei-Lippen-Dichtsystem
- 2 Serienmäßige Bandedinlage
- 3 Konisch gestanzter Verankerungsring
- 4 Flammenschutzgehäuse

Die feuerbeständige Kupplung

NORMACONNECT® GRIP E-FP Rohrkupplungen mit integriertem Flammenschutz werden im Marinebereich (zivil und militärisch) und in Sprinkleranlagen eingesetzt. Zu diesem Zweck wurde Typ GRIP E mit einem zusätzlichen Gehäuse aus Edelstahl mit einer feuerbeständigen Auskleidung ausgestattet, die Temperaturen bis 850°C standhält. Die Rohrkupplung entspricht den neusten VdS-Richtlinien IACS P2.11 und ISO 19921/22. Drücke und Abmessungen auf Anfrage.

Vorteile auf einen Blick

- Dämpft Vibrationen, Druckstöße
- Gewichtseinsparung
- Spannungsfrei
- Montagefertig

Informationen

- Größen: 40,0 mm - 406,0 mm
- Arbeitsdruck: 16,0 - 6,0 bar
- Material: W5
- EPDM:
Größen von 26,9 mm bis 168,3 mm: - 30 °C bis + 125 °C
Größen > 180,0 mm: von - 20 °C bis + 80 °C
- NBR: von - 20 °C bis + 80 °C

Werkstoffe

W1	W2	W3	W4	W5
				x

Technische Daten und Bestellhinweise

NORMACONNECT® FGR GRIP E-FP														
Ø RA (mm)	Bezeichnung	Spannbereiche RAmin - RA-max (mm)	PN¹ (MAWP¹ ab Durchmesser 180) [bar]	WP¹ [bar]	C max (mm)	Abmessungen			Gewicht ca. (kg/Stk.)	Innensechskant- Verschlussbolzen		W5 Artikel-Nr.		
						a (mm)	d (mm)	H (mm)		Gewinde	Anzugs- dreh- moment (Nm)	NBR	EPDM	Gehäuse- wandstärke
26,9	GRIP E FP 26,9	26,4 - 27,5	16	70	3	67	60	110	0,42	M 8 SW 6	10	0579 8670 026	0579 9370 026	1,0 mm
28,0	GRIP E FP 28,0	27,5 - 28,5	16	70	3	67	60	110	0,42	M 8 SW 6	10	0579 8670 028	0579 9370 028	1,0 mm
30,0	GRIP E FP 30,0	29,5 - 30,6	16	70	3	67	60	110	0,42	M 8 SW 6	10	0579 8670 030	0579 9370 030	1,0 mm
33,7*	GRIP E FP 33,7	33,0 - 34,3	16	60	3	67	65	115	0,43	M 8 SW 6	10	0579 8670 033	0579 9370 033	1,0 mm
35,0	GRIP E FP 35,0	34,5 - 35,6	16	60	8	75	65	115	0,58	M 8 SW 6	15	0579 8670 035	0579 9370 035	1,2 mm
38,0	GRIP E FP 38,0	37,5 - 38,6	16	60	8	75	70	120	0,58	M 8 SW 6	15	0579 8670 038	0579 9370 038	1,2 mm
42,4*	GRIP E FP 42,4	41,7 - 43,0	16	50	8	75	75	125	0,59	M 8 SW 6	15	0579 8670 042	0579 9370 042	1,2 mm
44,5	GRIP E FP 44,5	44,0 - 45,1	16	50	8	75	75	125	0,60	M 8 SW 6	15	0579 8670 044	0579 9370 044	1,2 mm
48,3*	GRIP E FP 48,3	47,6 - 50,5	16	50	8	75	80	130	0,61	M 8 SW 6	15	0579 8670 048	0579 9370 048	1,2 mm
54,0	GRIP E FP 54,0	53,3 - 54,6	16	50	17	90	85	135	0,92	M 8 SW 6	15	0579 8670 054	0579 9370 054	1,2 mm
57,0	GRIP E FP 57,0	56,3 - 57,7	16	50	17	90	90	140	0,93	M 8 SW 6	20	0579 8670 057	0579 9370 057	1,2 mm
60,3*	GRIP E FP 60,3	59,5 - 61,0	16	40	17	90	95	145	0,94	M 8 SW 6	20	0579 8670 060	0579 9370 060	1,2 mm
73,0	GRIP E FP 73,0	72,1 - 73,8	16	40	17	90	95	145	0,94	M 10 SW 8	30	0579 8670 073	0579 9370 073	1,5 mm
76,1*	GRIP E FP 76,1	75,2 - 77,0	16	35	25	110	105	155	1,49	M 10 SW 8	30	0579 8670 076	0579 9370 076	1,5 mm
84,0	GRIP E FP 84,0	83,0 - 85,0	16	35	25	110	110	160	1,49	M 10 SW 8	30	0579 8670 084	0579 9370 084	1,5 mm
88,9*	GRIP E FP 88,9	87,0 - 89,9	16	35	25	110	115	165	1,56	M 10 SW 8	30	0579 8670 088	0579 9370 088	1,5 mm
101,6	GRIP E FP 101,6	100,4 - 102,8	16	35	25	110	120	170	1,59	M 10 SW 8	30	0579 8670 101	0579 9370 101	1,5 mm
104,0	GRIP E FP 104,0	102,8 - 106,1	16	35	25	110	135	185	1,75	M 10 SW 8	30	0579 8670 104	0579 9370 104	1,5 mm
108,0	GRIP E FP 108,0	106,8 - 109,2	16	35	25	110	135	185	1,76	M 10 SW 8	30	0579 8670 108	0579 9370 108	1,5 mm
110,0	GRIP E FP 110,0	108,8 - 111,4	16	35	25	110	140	190	1,79	M 10 SW 8	30	0579 8670 110	0579 9370 110	1,5 mm
114,3*	GRIP E FP 114,3	113,0 - 115,5	16	35	25	110	145	195	1,89	M 10 SW 8	40	0579 8670 114	0579 9370 114	1,5 mm
129,0	GRIP E FP 129,0	127,6 - 131,1	16	32	35	125	165	215	3,25	M 12 SW 10	50	0579 8670 129	0579 9370 129	2,5 mm
133,0	GRIP E FP 133,0	131,5 - 134,4	16	32	35	125	170	220	3,36	M 12 SW 10	50	0579 8670 133	0579 9370 133	2,5 mm
139,7*	GRIP E FP 139,7	138,1 - 141,6	16	32	35	125	175	225	3,48	M 12 SW 10	50	0579 8670 139	0579 9370 139	2,5 mm
141,3	GRIP E FP 141,3	139,6 - 142,8	16	32	35	125	180	230	3,48	M 12 SW 10	50	0579 8670 141	0579 9370 141	2,5 mm
154,0	GRIP E FP 154,0	152,3 - 156,1	16	32	35	125	190	240	3,63	M 12 SW 10	60	0579 8670 154	0579 9370 154	2,5 mm
159,0	GRIP E FP 159,0	157,3 - 160,7	16	32	35	125	195	245	3,75	M 12 SW 10	60	0579 8670 159	0579 9370 159	2,5 mm
168,3	GRIP E FP 168,3	166,5 - 170,1	16	32	35	125	205	255	3,83	M 12 SW 10	60	0579 8670 168	0579 9370 168	2,5 mm
193,7	GRIP E FP 193,7	192,0 - 196,0	10	20	35	125	235	285	6,9	M 16 SW 14	100	0579 8670 193	0579 9370 193	2,5 mm
206,0	GRIP E FP 206,0	202,0 - 208,0	10	20	35	125	250	300	7,2	M 16 SW 14	100	0579 8670 206	0579 9370 206	2,5 mm
219,1	GRIP E FP 219,1	216,0 - 221,0	10	20	35	125	260	310	7,4	M 16 SW 14	100	0574 8670 219	0574 8370 219	3,0 mm
225,0	GRIP E FP 225,0	222,0 - 227,0	10	16	35	155	265	315	7,0	M 16 SW 14	100	0579 8670 225	0579 9370 225	3,0 mm
229,9	GRIP E FP 229,9	228,0 - 232,0	5,5	16	35	155	270	320	7,0	M 16 SW 14	100	0579 8670 229	0579 9370 229	3,0 mm
244,5	GRIP E FP 244,5	242,0 - 247,0	5,5	15	35	155	285	335	7,3	M 16 SW 14	100	0579 8670 244	0579 9370 244	3,0 mm
254,5	GRIP E FP 254,5	250,0 - 256,0	5,5	14	35	155	285	335	7,5	M 16 SW 14	100	0579 8670 254	0579 9370 254	3,0 mm
267,0	GRIP E FP 267,0	264,0 - 269,0	5,5	13,5	35	155	310	360	7,7	M 16 SW 14	100	0579 8670 267	0579 9370 267	3,0 mm
273,0	GRIP E FP 273,0	270,0 - 275,0	5,5	13	35	155	315	365	7,8	M 16 SW 14	100	0579 8670 273	0579 9370 273	3,0 mm
306,0	GRIP E FP 306,0	302,0 - 308,0	5,5	10,5	35	155	350	400	8,4	M 16 SW 14	120	0579 8670 306	0579 9370 306	3,0 mm
323,9	GRIP E FP 323,9	320,0 - 327,0	3	9,5	35	155	365	415	8,7	M 16 SW 14	120	0579 8670 323	0579 9370 323	3,0 mm
326,0	GRIP E FP 326,0	322,0 - 329,0	3	9,5	35	155	370	420	8,8	M 16 SW 14	120	0579 8670 326	0579 9370 326	3,0 mm
355,6	GRIP E FP 355,6	352,0 - 359,0	2,7	8,5	35	155	400	450	9,3	M 16 SW 14	120	0579 8670 355	0579 9370 355	3,0 mm
406,4	GRIP E FP 406,4	402,0 - 410,0	2,5	7,0	35	155	450	500	10,2	M 16 SW 14	120	0579 8670 406	0579 9370 406	3,0 mm
419,0	GRIP E FP 419,0	415,0 - 422,0	2,5	6,5	35	155	460	510	10,4	M 16 SW 14	180	0579 8670 419	0579 9370 419	3,0 mm

PN¹ (Nennndruck) ist der für den Schiffbau maximal zulässige Arbeitsdruck basierend auf einem Sicherheitsfaktor von ≥ 4.
 MAWP¹ (Maximal zulässiger Arbeitsdruck) ist der für den Schiffbau maximal zulässige Arbeitsdruck basierend auf einem Sicherheitsfaktor von ≥ 4.
 WP² ist der max. Arbeitsdruck für Industrieanwendungen mit einem Sicherheitsfaktor gemäß NORMA-Spezifikation.
 *VdS-zugelassen

... = Ø ohne Dezimalstellen in mm

NORMACONNECT®



- 1 Metallgehäuse aus W5
- 2 Umweltfreundlich – Keine Verwendung von Chemikalien
- 3 Flanken der Kupplung sind flammgeschützt



Doppelt verriegelte Sicherungen verhindern die Demontage

RFP für Anwendungen im Schiffbau

Das neue NORMACONNECT® RFP ist ein nachrüstbares Flammenschutzgehäuse, das speziell für die Verwendung mit allen Rohrkupplungen NORMACONNECT® FLEX, GRIP und REP entwickelt wurde. Das geringe Gewicht und unkomplizierte Design ermöglichen eine schnelle und einfache Montage ohne Werkzeuge. Die integrierte Flammenschutzmatte aus Mineralfaser sorgt für einen perfekten Flammenschutz.

Das neue nachrüstbare Flammenschutzgehäuse (RFP - Retrofittable Flame Protection) wurde umfassend geprüft und von Germanischer Lloyd, Bureau Veritas, American Bureau of Shipping, Det Norske Veritas, Korean Register of Shipping, Russian Maritime Register of Shipping, Polski Rejestr Statkon und Nippon Kaiji Kyokai / Class NK zertifiziert.

Vorteile auf einen Blick

- Nachrüstbar
- Einfache Montage ohne Werkzeug
- Geringes Gewicht
- Erfüllt die aktuellen IACS-Anforderungen
- Flammenschutzmatte frei von Chemikalien
- Hohe Flexibilität
- Eindeutige Kennzeichnung, ob Kupplung flammbeständig oder nicht
- Mechanisch belastbar
- Geringere Lagerkosten

Informationen

- Größen: von 26,9 mm bis 273,0 mm

Werkstoffe

W1	W2	W3	W4	W5
				x

Technische Daten und Bestellhinweise

NORMACONNECT® FGR RFP						
Ø RA (mm)	Bezeichnung	Abmessungen			Gewicht RFP Gehäuse (kg/Stück)	W5 Artikel-Nr. EPDM
		a (mm)	d (mm)	H* ca. (mm)		
26,9	NC RFP W5 RFP 26,9	69	60	110	0,09	0573 0000 026
28,0	NC RFP W5 RFP 28,0	69	60	110	0,09	0573 0000 028
30,0	NC RFP W5 RFP 30,0	69	60	110	0,10	0573 0000 030
33,7	NC RFP W5 RFP 33,7	69	65	115	0,10	0573 0000 033
38,0	NC RFP W5 RFP 38,0	75	70	120	0,11	0573 0000 038
42,4	NC RFP W5 RFP 42,4	75	75	125	0,12	0573 0000 042
44,5	NC RFP W5 RFP 44,5	75	75	125	0,12	0573 0000 044
48,3	NC RFP W5 RFP 48,3	75	80	130	0,13	0573 0000 048
54,0	NC RFP W5 RFP 54,0	90	90	135	0,14	0573 0000 054
57,0	NC RFP W5 RFP 57,0	90	90	140	0,16	0573 0000 057
60,3	NC RFP W5 RFP 60,3	90	95	145	0,16	0573 0000 060
76,1	NC RFP W5 RFP 76,1	110	110	160	0,24	0573 0000 076
88,9	NC RFP W5 RFP 88,9	110	120	170	0,26	0573 0000 088
101,6	NC RFP W5 RFP 101,6	110	135	185	0,28	0573 0000 101
104,0	NC RFP W5 RFP 104,0	110	135	185	0,29	0573 0000 104
108,0	NC RFP W5 RFP 108,0	110	140	190	0,30	0573 0000 108
114,3	NC RFP W5 RFP 114,3	110	145	195	0,31	0573 0000 114
133,0	NC RFP W5 RFP 133,0	125	170	220	0,41	0573 0000 133
139,7	NC RFP W5 RFP 139,7	125	175	225	0,43	0573 0000 139
154,0	NC RFP W5 RFP 154,0	125	190	240	0,45	0573 0000 154
159,0	NC RFP W5 RFP 159,0	125	195	245	0,49	0573 0000 159
168,3	NC RFP W5 RFP 168,3	125	205	255	0,50	0573 0000 168
219,1	NC RFP W5 RFP 219,1	155	260	310	0,73	0573 0000 219
273,0	NC RFP W5 RFP 273,0	155	315	365	0,87	0573 0000 273

* Gehäuseabmessungen entsprechen der Montage an einer Rohrkupplung der Typen NORMACONNECT Grip/ Grip E/ Flex/ Flex E. Weitere Größen auf Anfrage erhältlich.

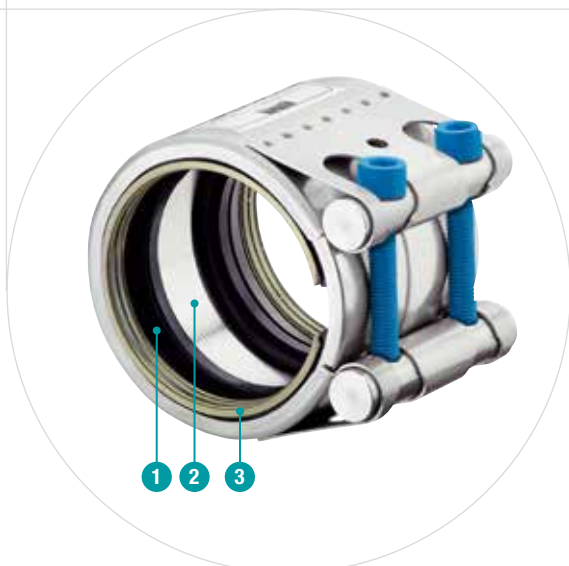

- 1 Zwei-Lippen-Dichtsystem
- 2 Serienmäßige Bandeinlage
- 3 Verankerungsring

Die Kupplung für Kunststoffrohre

NORMACONNECT® PLAST GRIP/PLAST GRIP E sind axial zugfeste Rohr-
kupplungen zum Verbinden von Kunststoffrohren.

Der speziell entwickelte Verankerungsring mit flachen Zahnreihen greift
in die Rohroberfläche, ohne das Kunststoffmaterial zu beschädigen. Die
aufgebrachte Kraft wird gleichmäßig über die Rohroberfläche verteilt.

Vorteile auf einen Blick

- Kein Schweißen
- Keine Anpassungen an Rohre/Verbinder erforderlich
- Verwendbar für dünne Kunststoffrohre, PP, PE

Informationen

- Größen: 40,0 mm - 406,0 mm
- Arbeitsdruck: 16,0 - 6,0 bar
- Material: W5
- EPDM:
Größen von 26,9 mm bis 168,3 mm: - 30 °C bis + 125 °C
Größen > 180,0 mm: - 20 °C bis + 80 °C
- NBR: - 20 °C bis + 80 °C

Werkstoffe

W1	W2	W3	W4	W5
	X		X	X

Technische Daten und Bestellhinweise

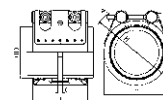

NORMACONNECT® FGR PLAST GRIP														
Ø RA (mm)	Bezeichnung	Spann- bereiche RAmin - RAmax (mm)	PN¹ [bar]	WP² [bar]	C max (mm)	Abmessungen			Gewicht ca. (kg/Stk.)	Innensechskant- Verschlussbolzen		W5 Artikel-Nr.		
						a (mm)	d (mm)	H (mm)		Gewinde	Anzugreh- moment (Nm)	NBR	EPDM	Gehäuse- wandstärke
180,0	PLAST GRIP W5 180	178,0 - 182,0	-	16	35	142	210	240	7,6	M 12 SW 10	60	0581 8650 180	0581 8350 180	3,0 mm
200,0	PLAST GRIP W5 200	198,0 - 202,0	-	16	35	142	230	260	8,1	M 12 SW 10	60	0581 8650 200	0581 8350 200	3,0 mm
219,1	PLAST GRIP W5 219	217,0 - 222,0	-	16	35	142	250	280	8,6	M 12 SW 10	60	0581 8650 219	0581 8350 219	3,0 mm
225,0	PLAST GRIP W5 225	222,0 - 227,0	-	10	35	142	255	285	8,7	M 12 SW 10	60	0581 8650 225	0581 8350 225	3,0 mm
250,0	PLAST GRIP W5 250	247,0 - 253,0	-	10	35	142	280	310	9,4	M 12 SW 10	80	0581 8650 250	0581 8350 250	3,0 mm
273,0	PLAST GRIP W5 273	271,0 - 276,0	-	10	35	142	305	335	9,9	M 16 SW 14	100	0581 8650 273	0581 8350 273	3,0 mm
280,0	PLAST GRIP W5 280	277,0 - 283,0	-	10	35	142	310	340	10,1	M 16 SW 14	100	0581 8650 280	0581 8350 280	3,0 mm
315,0	PLAST GRIP W5 315	311,0 - 318,0	-	10	35	142	345	375	11	M 16 SW 14	100	0581 8650 315	0581 8350 315	3,0 mm
323,9	PLAST GRIP W5 323	320,0 - 327,0	-	6	35	142	355	385	11,2	M 16 SW 14	100	0581 8650 323	0581 8350 323	3,0 mm
355,0	PLAST GRIP W5 355	352,0 - 359,0	-	6	35	142	385	415	12	M 16 SW 14	120	0581 8650 355	0581 8350 355	3,0 mm
400,0	PLAST GRIP W5 400	396,0 - 404,0	-	6	35	142	430	460	13,1	M 16 SW 14	120	0581 8650 400	0581 8350 400	3,0 mm
406,4	PLAST GRIP W5 406,4	402,0 - 410,0	-	6	35	142	440	470	13,3	M 16 SW 14	120	0581 8650 406	0581 8350 406	3,0 mm

PN¹ (Nenndruck) ist der für den Schiffbau maximal zulässige Arbeitsdruck basierend auf einem Sicherheitsfaktor von ≥ 4.
WP² ist der max. Arbeitsdruck für Industrieanwendungen mit einem Sicherheitsfaktor gemäß NORMA-Spezifikation.

PLAST GRIP E



NORMACONNECT® PLAST GRIP E sind axial zugfeste Rohrkupplungen zum Verbinden von Kunststoffrohren.

Vorteile auf einen Blick

- Version mit Hohlbolzen für kleinere Durchmesser

Werkstoffe

- W5

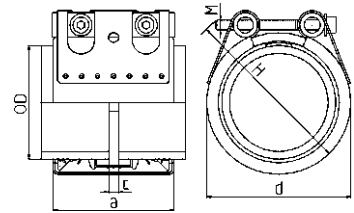

NORMACONNECT® FGR PLAST GRIP E

Ø RA (mm)	Bezeichnung	Spann-bereiche	PN ¹	WP ²	C max (mm)	Abmessungen			Gewicht (kg/Stk.)	Innensechskant-Verschlussbolzen		W5 Artikel-Nr.		
		RAmin - RAmax (mm)	[bar]	[bar]		a (mm)	d (mm)	H (mm)		Gewinde	Anzugsdrehmoment (Nm)	NBR	EPDM	Gehäusewandstärke
40,0	PLAST GRIP E W5 40	39,0 - 40,5	10	16	8	62	60	80	0,48	M 8 SW 6	15	0581 8660 040	0581 9360 040	1,2 mm
42,4	PLAST GRIP E W5 42	41,7 - 43,0	10	16	8	62	65	85	0,48	M 8 SW 6	15	0581 8660 042	0581 9360 042	1,2 mm
44,5	PLAST GRIP E W5 44	42,0 - 46,0	10	16	8	62	70	90	0,5	M 8 SW 6	15	0581 8660 044	0581 9360 044	1,2 mm
48,3	PLAST GRIP E W5 48	47,6 - 49,5	10	16	8	62	70	90	0,52	M 8 SW 6	15	0581 8660 048	0581 9360 048	1,2 mm
50,0	PLAST GRIP E W5 50	49,0 - 50,5	10	16	8	62	70	90	0,52	M 8 SW 6	15	0581 8660 050	0581 9360 050	1,5 mm
60,3	PLAST GRIP E W5 60	59,5 - 61,0	10	16	17	78	85	105	0,67	M 8 SW 6	20	0581 8660 060	0581 9360 060	1,5 mm
63,0	PLAST GRIP E W5 63	62,0 - 63,5	10	16	17	78	85	105	0,67	M 8 SW 6	20	0581 8660 063	0581 9360 063	1,5 mm
75,0	PLAST GRIP E W5 75	74,0 - 76,0	10	16	25	98	100	120	1,33	M 10 SW 8	30	0581 8660 075	0581 9360 075	1,5 mm
76,1	PLAST GRIP E W5 76	75,0 - 77,0	10	16	25	98	100	120	1,33	M 10 SW 8	30	0581 8660 076	0581 9360 076	1,5 mm
88,9	PLAST GRIP E W5 88	88,0 - 90,0	10	16	25	98	110	130	1,42	M 10 SW 8	30	0581 8660 088	0581 9360 088	1,5 mm
90,0	PLAST GRIP E W5 90	89,0 - 91,0	10	16	25	98	110	130	1,42	M 10 SW 8	30	0581 8660 090	0581 9360 090	1,5 mm
101,3	PLAST GRIP E W5 101	100,4 - 102,8	10	16	25	98	125	145	1,58	M 10 SW 8	30	0581 8660 101	0581 9360 101	1,5 mm
104,0	PLAST GRIP E W5 104	102,8 - 106,1	10	16	25	98	125	145	1,6	M 10 SW 8	30	0581 8660 104	0581 9360 104	1,5 mm
108,0	PLAST GRIP E W5 108	108,8 - 111,4	10	16	25	98	130	150	1,62	M 10 SW 8	30	0581 8660 108	0581 9360 108	1,5 mm
110,0	PLAST GRIP E W5 110	109,0 - 111,0	10	16	25	98	130	150	1,66	M 10 SW 8	30	0581 8660 110	0581 9360 110	1,5 mm
114,3	PLAST GRIP E W5 114	113,0 - 115,5	10	16	25	98	135	155	1,66	M 12 SW 10	40	0581 8660 114	0581 9360 114	1,5 mm
125,0	PLAST GRIP E W5 125	124,0 - 126,0	10	16	35	115	140	160	2,42	M 12 SW 10	40	0581 8660 125	0581 9360 125	2,5 mm
129,0	PLAST GRIP E W5 129	127,6 - 131,1	10	16	35	115	140	160	3,06	M 12 SW 10	40	0581 8660 129	0581 9360 129	2,5 mm
133,0	PLAST GRIP E W5 133	131,5 - 134,4	10	16	35	115	150	170	3,16	M 12 SW 10	40	0581 8660 133	0581 9360 133	2,5 mm
140,0	PLAST GRIP E W5 140	139,0 - 141,0	10	16	35	115	160	180	3,18	M 12 SW 10	50	0581 8660 140	0581 9360 140	2,5 mm
154,0	PLAST GRIP E W5 154	152,3 - 156,1	10	16	35	115	170	190	3,27	M 12 SW 10	50	0581 8660 154	0581 9360 154	2,5 mm
159,0	PLAST GRIP E W5 159	157,3 - 160,7	10	16	35	115	180	200	3,39	M 12 SW 10	50	0581 8660 159	0581 9360 159	2,5 mm
160,0	PLAST GRIP E W5 160	159,0 - 162,0	10	16	35	115	180	200	3,45	M 12 SW 10	60	0581 8660 160	0581 9360 160	2,5 mm
168,3	PLAST GRIP E W5 168	166,5 - 170,1	10	16	35	115	190	200	3,48	M 12 SW 10	60	0581 8660 168	0581 9360 168	2,5 mm

PN¹ (Nenndruck) ist der für den Schiffbau maximal zulässige Arbeitsdruck basierend auf einem Sicherheitsfaktor von ≥ 4.
 WP² ist der max. Arbeitsdruck für Industrieanwendungen mit einem Sicherheitsfaktor gemäß NORMA-Spezifikation.

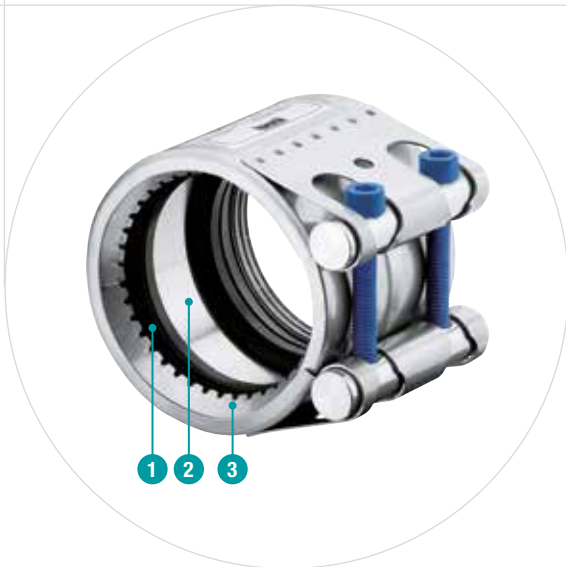

- 1 Zwei-Lippen-Dichtsystem
- 2 Serienmäßige Bandeinlage
- 3 Verankerungsring

Die kombinierende Rohrkupplung

NORMACONNECT® COMBI GRIP/COMBI GRIP E sind axial zugfeste Rohrkupplungen für die Verbindung von Kunststoffrohren mit Metallrohren.

Für das Kunststoffrohr besitzt die Kupplung auf einer Seite einen speziellen Verankerungsring mit flachen Zahnreihen, die sich in die Rohroberfläche drücken, ohne das Material zu beschädigen. Gleichzeitig wird die aufbrachte Kraft gleichmäßig über die Rohroberfläche verteilt.

Für das Metallrohr besitzt die Kupplung auf der anderen Seite einen Verankerungsring mit konisch gestanzten Zähnen, die in die Rohroberfläche eingreifen. Aufgrund der besonderen Konstruktion des Verankerungsringes kann die Kupplung auch starken Vibrationen standhalten.

Vorteile auf einen Blick

- Korrosionsbeständig
- Kein Schweißen
- Keine Spezialwerkzeuge erforderlich
- Montage bei jedem Wetter (heiß und kalt)
- Wiederverwendbar

Informationen

- Größen: von 38/40,0 mm bis 406,0/406,0 mm
- Arbeitsdruck: 16,0 - 6,0 bar
- Material: W5
- EPDM:
 - Größen von 26,9 mm bis 168,3 mm: - 30 °C bis + 125 °C
 - Größen > 180,0 mm: - 20 °C bis + 80 °C
- NBR: von - 20 °C bis + 80 °C

Werkstoffe

W1	W2	W3	W4	W5
				x

Technische Daten und Bestellhinweise

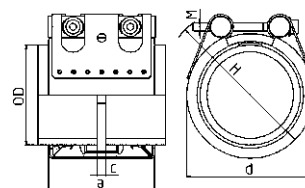

Technische Daten und Bestellhinweise

NORMACONNECT® FGR COMBI GRIP

Ø RA (mm)	Bezeichnung	Spannbereiche RAmin - RAmax(mm)		PN ¹ [bar]	WP ² [bar]	C max (mm)	Abmessungen			Ge- wicht ca. (kg/ Stk.)	Innensechskant Verschlussbolzen		W5 Artikel-Nr.			Gehäuse- wand- stärke
		Kunst- stoff	Metall				a (mm)	d (mm)	H (mm)		Gewinde	Anzugs- dreh- moment (Nm)	NBR	EPDM		
200,0 / 204,0	COMBI GRIP 200,0 / 204,0	198,0-202,0	202,0-206,0	-	16	35	142	235	265	7,5	M 12 SW 10	60	0584 8650 204	0584 8350 204	3,0 mm	
219,1 / 219,1	COMBI GRIP 219,1 / 219,1	217,0-222,0	216,0-221,0	-	16	35	142	250	280	7,9	M 12 SW 10	60	0584 8650 219	0584 8350 219	3,0 mm	
219,1 / 225,0	COMBI GRIP 219,1 / 225,0	222,0-227,0	216,0-221,0	-	10	35	142	255	285	8,1	M 12 SW 10	60	0584 8650 220	0584 8350 220	3,0 mm	
222,0 / 225,0	COMBI GRIP 222,0 / 225,0	222,0-227,0	220,0-224,0	-	10	35	142	255	285	8,1	M 12 SW 10	60	0584 8650 222	0584 8350 222	3,0 mm	
254,0 / 250,0	COMBI GRIP 254,0 / 250,0	247,0-253,0	250,0-256,0	-	10	35	142	285	315	8,6	M 12 SW 10	80	0584 8650 254	0584 8350 254	3,0 mm	
273,0 / 273,0	COMBI GRIP 273,0 / 273,0	271,0-276,0	270,0-275,0	-	10	35	142	305	335	9,1	M 16 SW 14	100	0584 8650 272	0584 8350 272	3,0 mm	
273,0 / 280,0	COMBI GRIP 273,0 / 280,0	277,0-283,0	270,0-275,0	-	10	35	142	310	340	9,3	M 16 SW 14	100	0584 8650 273	0584 8350 273	3,0 mm	
323,9 / 323,9	COMBI GRIP 323,9 / 323,9	320,0-327,0	320,0-327,0	-	6	35	142	355	385	10,2	M 16 SW 14	100	0584 8650 323	0584 8350 323	3,0 mm	
355,0 / 355,6	COMBI GRIP 355,0 / 355,6	351,0-359,0	352,0-359,0	-	6	35	142	390	420	10,9	M 16 SW 14	120	0584 8650 355	0584 8350 355	3,0 mm	
400,0 / 406,4	COMBI GRIP 400,0 / 406,4	396,0-404,0	402,0-410,0	-	6	35	142	440	470	11,9	M 16 SW 14	120	0584 8650 400	0584 8350 400	3,0 mm	
406,0 / 406,4	COMBI GRIP 406,0 / 406,4	396,0-404,0	402,0-410,0	-	6	35	142	440	470	12	M 16 SW 14	120	0584 8650 406	0584 8350 406	3,0 mm	

PN¹ (Nenndruck) ist der für den Schiffbau maximal zulässige Arbeitsdruck basierend auf einem Sicherheitsfaktor von ≥ 4 .
 WP² ist der max. Arbeitsdruck für Industrieanwendungen mit einem Sicherheitsfaktor gemäß NORMA-Spezifikation.

COMBI GRIP E



NORMACONNECT® COMBI GRIP E sind axial zugfeste Rohrkupplungen für die Verbindung von Kunststoffrohren mit Metallrohren.

Vorteile auf einen Blick

- Version mit Hohlbolzen für kleinere Durchmesser

Werkstoffe

- W5

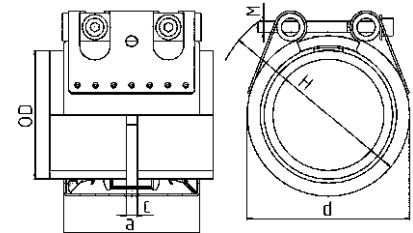

NORMACONNECT®

NORMACONNECT® FGR COMBI GRIP E

Ø RA (mm)	Bezeichnung	Spannbereiche RAmin - RAmx (mm)		PN¹ [bar]	WP² [bar]	C max (mm)	Abmessungen			Gewicht ca. (kg/Stk.)	Innensechskant Verschlussbolzen		W5 Artikel-Nr.			Gehäuse- wand- stärke
		Kunststoff	Metall				a (mm)	d (mm)	H (mm)		Gewinde	Anzugs- dreh- moment (Nm)	NBR	EPDM		
38,0 / 40,0	COMBI GRIP E 38,0 / 40,0	39,0-40,5	37,5-38,6	10	16	8	62	60	80	0,46	M 8 SW 6	15	0584 8660 038	0584 9360 038	1,2 mm	
42,4 / 40,0	COMBI GRIP E 42,4 / 40,0	39,0-40,5	41,7-43,0	10	16	8	62	65	85	0,47	M 8 SW 6	15	0584 8660 042	0584 9360 042	1,2 mm	
42,4 / 42,4	COMBI GRIP E 42,4 / 42,4	41,7-43,0	41,7-43,0	10	16	8	62	65	85	0,47	M 8 SW 6	15	0584 8660 043	0584 9360 043	1,2 mm	
44,5 / 44,5	COMBI GRIP E 44,5 / 44,5	43,5-45,5	47,6-50,5	10	16	8	62	65	85	0,5	M 8 SW 6	15	0584 8660 044	0584 9360 044	1,2 mm	
48,3 / 50,0	COMBI GRIP E 48,3 / 50,0	47,6-51,0	47,6-50,5	10	16	8	62	70	90	0,5	M 8 SW 6	15	0584 8660 048	0584 9360 048	1,2 mm	
48,3 / 48,3	COMBI GRIP E 48,3 / 48,3	47,6-50,5	53,3-54,6	10	16	17	78	70	90	0,5	M 8 SW 6	15	0584 8660 046	0584 9360 046	1,2 mm	
60,3 / 60,3	COMBI GRIP E 60,3 / 60,3	59,5-61,0	59,5-61,0	10	16	17	78	85	105	0,65	M 8 SW 6	20	0584 8660 061	0584 9360 061	1,2 mm	
60,3 / 63,0	COMBI GRIP E 60,3 / 63,0	62,0-63,5	59,5-61,0	10	16	17	78	85	105	0,65	M 8 SW 6	20	0584 8660 060	0584 9360 060	1,2 mm	
76,1 / 75,0	COMBI GRIP E 76,1 / 75,0	74,0-76,0	75,2-77,0	10	16	25	98	100	120	1,3	M 10 SW 8	30	0584 8660 076	0584 9360 076	1,5 mm	
76,1 / 76,1	COMBI GRIP E 76,1 / 76,1	75,1-77,1	75,2-77,0	10	16	25	98	100	120	1,3	M 10 SW 8	30	0584 8660 077	0584 9360 077	1,5 mm	
88,9 / 88,9	COMBI GRIP E 88,9 / 90,0	88,0-90,0	87,0-89,9	10	16	25	98	110	130	1,39	M 10 SW 8	30	0584 8660 086	0584 9360 086	1,5 mm	
88,9 / 90,0	COMBI GRIP E 88,9 / 90,0	89,0-91,0	87,0-89,9	10	16	25	98	110	130	1,39	M 10 SW 8	30	0584 8660 088	0584 9360 088	1,5 mm	
101,6 / 101,6	COMBI GRIP E 101,6 / 101,6	100,4-102,8	100,4-102,8	10	16	25	98	125	145	1,54	M 10 SW 8	30	0584 8660 101	0584 9360 101	1,5 mm	
108,0 / 110,0	COMBI GRIP E 108,0 / 110,0	109,0-111,0	106,8-109,2	10	16	25	98	130	150	1,58	M 10 SW 8	40	0584 8660 108	0584 9360 108	1,5 mm	
110,0 / 110,0	COMBI GRIP E 110,0 / 110,0	109,0-111,0	106,8-109,2	10	16	25	98	130	150	1,58	M 10 SW 8	40	0584 8660 109	0584 9360 109	1,5 mm	
114,3 / 110,0	COMBI GRIP E 114,3 / 110,0	109,0-111,0	113,0-115,5	10	16	25	98	135	155	1,62	M 10 SW 8	40	0584 8660 110	0584 9360 110	1,5 mm	
114,3 / 114,3	COMBI GRIP E 114,3 / 114,3	113,0-115,5	113,0-115,5	10	16	25	98	135	155	1,62	M 12 SW 10	40	0584 8660 114	0584 9360 114	1,5 mm	
139,7 / 140,0	COMBI GRIP E 139,7 / 140,0	139,0-141,0	138,1-141,6	10	16	35	115	160	180	3,14	M 12 SW 10	50	0584 8660 139	0584 9360 139	2,5 mm	
159,0 / 160,0	COMBI GRIP E 159,0 / 160,0	159,0-162,0	157,3-160,7	10	16	35	115	180	200	3,45	M 12 SW 10	60	0584 8660 159	0584 9360 159	2,5 mm	
168,3 / 168,3	COMBI GRIP E 168,3 / 168,3	166,0-170,1	166,5-170,1	10	16	35	115	190	210	3,48	M 12 SW 10	60	0584 8660 168	0584 9360 168	2,5 mm	

PN¹ (Nennndruck) ist der für den Schiffbau maximal zulässige Arbeitsdruck basierend auf einem Sicherheitsfaktor von ≥ 4 .
WP² ist der max. Arbeitsdruck für Industrieanwendungen mit einem Sicherheitsfaktor gemäß NORMA-Spezifikation.



Mit NORMACONNECT PLAST GRIP/PLAST GRIP E, COMBIGRIP/COMBI GRIP E zu verwendender Stützring aus Material W5 (1.4571).

Für Kupfer- und CuNiFe-Rohre ist auf Anfrage ein optionaler Stützring aus Messing erhältlich.

Optionaler Stützring

Beim Verbinden von Kunststoffrohren aus PE und PP muss ein Stützring verwendet werden. Wenn die zu verbindenden Rohre aus weichem Thermoplast bestehen (z.B. PE), ist der Einsatz eines Stützrings zwingend erforderlich.

Der Stützring wird im zu verbindenden Bereich in das Rohrende eingeschoben und schützt das Rohr somit vor einer Deformation.

Technische Daten und Bestellhinweise

INNENSEITIGER STÜTZRING FÜR PLAST GRIP / PLAST GRIP E AUS W5 (316TI)								
Ø RA mm	S-3,2 (SDR 7,5)		S-4 (SDR 9)		S-5 (SDR 11)		S-6,3 (SDR 13,6)	
	Artikel-Nr.	Ø di* mm	Artikel-Nr.	Ø di* mm	Artikel-Nr.	Ø di* mm	Artikel-Nr.	Ø di* mm
40	0581 1100 029	29	0581 1100 031	31	0581 1100 032	32,6	0581 1100 034	34
50	0581 1100 036	36	0581 1100 038	38,8	0581 1100 040	40,8	0581 1100 042	42,6
63	0581 1100 045	45,6	0581 1100 048	48,8	0581 1100 051	51,4	0581 1100 053	53,6
75	0581 1100 054	54,4	0581 1100 058	58,2	0581 1100 061	61,4	0581 1100 064	64
90	0581 1100 065	65,4	0581 1100 069	69,5	0581 1100 073	73,6	0581 1100 076	76,8
110	0581 1100 079	79,5	0581 1100 085	85,4	0581 1100 090	90	0581 1100 093	93,8
125	0581 1100 091	91	0581 1100 097	97	0581 1100 102	102,2	0581 1100 106	106,6
140	0581 1100 101	101,6	0581 1100 108	108,6	0581 1100 114	114,6	0581 1100 119	119,4
160	0581 1100 116	116,2	0581 1100 124	124,2	0581 1100 130	130,8	0581 1100 136	136,4

* weitere Größen auf Anfrage erhältlich

INNENSEITIGER STÜTZRING FÜR PLAST GRIP / PLAST GRIP E AUS W5 (316TI)								
Ø RA mm	S-8 (SDR 17)		S-10 (SDR 21)		S-12,5 (SDR 26)		S-16 (SDR 33)	
	Artikel-Nr.	Ø di* mm	Artikel-Nr.	Ø di* mm	Artikel-Nr.	Ø di* mm	Artikel-Nr.	Ø di* mm
40	0581 1100 035	35,2	-	-	vgl. RA 50 / S3,2	36	-	-
50	0581 1100 044	44	vgl. RA 63 / S3,2	45,6	0581 1100 046	46	-	-
63	0581 1100 055	55,4	0581 1100 057	57	vgl. RA 75 / S-4	58,2	0581 1100 059	59
75	0581 1100 066	66	0581 1100 067	67,8	vgl. RA 90 / S-4	69,5	0581 1100 070	70,4
90	vgl. RA 110 / S3,2	79,5	0581 1100 081	81,4	0581 1100 083	83	0581 1100 084	84,4
110	0581 1100 096	96,8	0581 1100 099	99,4	vgl. RA 140 / S3,2	101,6	0581 1100 103	103,2
125	0581 1100 110	110,2	0581 1100 113	113	0581 1100 115	115,4	0581 1100 117	117,2
140	0581 1100 123	123,4	0581 1100 126	126,6	0581 1100 129	129,2	0581 1100 131	131,4
160	0581 1100 141	141	0581 1100 144	144,6	0581 1100 147	147,6	0581 1100 150	150,2

* weitere Größen auf Anfrage erhältlich

Zertifikate, Haftung, Mitgliedschaften

Zertifikate: Materialprüfungsamt Nordrhein-Westfalen (MPA NRW)

Produkthaftung: Für Personen- und/oder Sachschäden.

Mitgliedschaften:

IZEG – Informationszentrum Entwässerungstechnik Guss

GEG – Gütergemeinschaft Entwässerungstechnik Guss



Informationszentrum
Entwässerungstechnik Guss e.V.













Entwässerungstechnik
Guss

Materialien im Überblick

MATERIALIEN FÜR KRALLEN				
	SPANN- HÜLSE GEHÄUSE	VERSCHLUSSEINHEIT	SCHRAUBEN, MUTTERN, BOLZEN	DICHT- MANSCHETTE
W1			Stahl, oberflächengeschützt	–
W2	1.4510/11	1.4301 / 1.4510/11	Stahl, oberflächengeschützt	EPDM
W4	1.4301	1.4301	A2	EPDM
W5	1.4571	1.4571	A4	EPDM
MATERIALIEN FÜR NORMACONNECT ROHRKUPPLUNGEN				
	GEHÄUSE	VERSCHLUSSEINHEIT	SCHRAUBEN	DICHT- MANSCHETTE
W2	1.4301	Stahl, oberflächengeschützt	Stahl, oberflächengeschützt	EPDM
W5	1.4571	1.4571	A4	EPDM

NORMACONNECT®

Produkte und Anwendungen im Überblick

TYP	DN UND DRUCK [bar]												DICHT- TUNGSTYP	MATE- RIAL	ANWENDUNG				
	40	50	70	75/ 80	100	125	150	200	250	300	400	500			600	STANDARD	Gebäude	Brücken	Erde
AXIAL NICHT ZUGFESTE VERBINDUNGEN																			
RAPID 	•	•	•	•	•	•	•	•	•						EPDM	W2	•	-	-
RAPID 	•	•	•	•	•	•	•	•	•	•					EPDM	W5	•	•	•
MSM RAPID 	•	•	•	•	•	•	•								EPDM	W2	•	-	-
CV 	•	•	•	•	•	•	•	•	•						EPDM	W2	•	-	-
CE 	•	•			•	•	•	•	•						EPDM	W4	•	-	•*
SVE 	•			•	•	•	•								NR-SBR	PP-CO	-	-	•
AXIAL ZUGFESTE VERBINDUNGEN																			
UNIVERSAL Kralle ** 	10	10	10	10	10	5	5	3	3						-	W2	•	-	-
REKORD Kralle ** 	10	10	10	10	10	5	5	3							-	W1	•	-	-
COMBI Kralle ** 	10	10	10	10	5	5									-	W1	•	-	-
ÜBERGANGSVERBINDER																			
FIX 	•	•	•	•	•										EPDM	-	•	-	-

* Zusätzlicher Schutz vor Korrosion

* NBR auf Anfrage

Technische Änderungen vorbehalten

** Die Krallen eignen sich nur für offene Entwässerungsanlagen. Sie dürfen nicht für geschlossene Drucksysteme verwendet werden.





- 1 Innensechskantschraube mit Unterlegscheibe
- 2 Vierkantmutter
- 3 Verschlusseinheit
- 4 Spannhülse
- 5 Dichtmanschette

Der Original Rapid mit Blockanzug

Die DCS RAPID mit Blockanzug für axial nicht zugfeste Verbindungen ermöglicht ein schnelles Verbinden. Die sichtbare Drehmomentkontrolle und der Ein-Bolzen-Verschluss sorgen für eine schnelle und einfache Montage.



Werkstoffe

W1	W2	W3	W4	W5
	x			x

- W2, W5**
- Material Spannhülse: 1.4510/11
 - Material Verschlusseinheit: 1.4301-1.4510/11
 - Material Schrauben/Muttern: Stahl, oberflächengeschützt
 - Material Dichtmanschette: EPDM

Informationen

- Hält axialen Zugkräften bis max. 0,5 bar stand
- DN 40 – DN 200
- Hält axialen Zugkräften bis max. 0,3 bar stand
- DN 250 – DN 300
- Definierter Anzug auf Block ohne Spezialwerkzeug
- Erfüllt die Brandschutzanforderungen

Technische Daten und Bestellhinweise

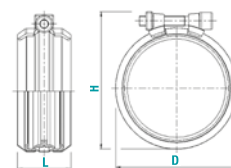

NORMACONNECT® DCS RAPID									
Bezeichnung	Max. Abmessungen nach der Montage ~							W2 Artikel-Nr.	W5 Artikel-Nr.
	DN	D (mm)	H (mm)	L (mm)	Pmax (bar)	Drehmoment (Nm)	Schraube (mm)		
RAPID DN 40	40	53	64	50	0,5	Blockanzug	M5	0245 8254 040	
RAPID DN 50	50	70	80	46	0,5	Blockanzug	M8	0245 8218 050	0245 8126 050
RAPID DN 70	70	90	100	43	0,5	Blockanzug	M8	0245 8219 070	0245 8127 070
RAPID DN 75	75	87	97	40,5	0,5	Blockanzug	M8	0245 8265 075	
RAPID DN 80	75/80	95	105	40	0,5	Blockanzug	M8	0245 8220 080	0245 8129 075
RAPID DN 100	100	125	135	39,0	0,5	Blockanzug	M8	0245 8221 100	0245 8130 100
RAPID DN 125	125	147	162	37,0	0,5	Blockanzug	M8	0245 8222 125	0245 8131 125
RAPID DN 150	150	172	187	35,5	0,5	Blockanzug	M8	0245 8223 150	0245 8132 150
RAPID DN 200	200	227	244	33,5	0,5	Blockanzug	M10	0245 8224 200	0245 8133 200
RAPID DN 250	250	293	306	96	0,3	Blockanzug	M10		0245 8208 250
RAPID DN 300	300	345	360	96	0,3	Blockanzug	M10		0245 8209 300



- 1 Innensechskantschraube mit Unterlegscheibe
- 2 Vierkantmutter
- 3 Verschlusseinheit
- 4 Spannhülse
- 5 Dichtmanschette

Die schnelle Verbindung mit Einhängerverschluss

Die DCS RAPID MSM Verbindung lässt sich leicht montieren und eignet sich daher besonders für Reparaturzwecke. Es ist die schnelle Verbindung mit Einhängerverschluss für axial nicht zugfeste Verbindungen.



Werkstoffe

W1	W2	W3	W4	W5
	x			

- W2**
- Material Spannhülse: 1.4510/11
 - Material Verschlusseinheit: 1.4301-1.4510/11
 - Material Schrauben/Muttern: Stahl, oberflächengeschützt
 - Material Dichtmanschette: EPDM

Informationen

- Hält axialen Zugkräften bis max. 0,5 bar stand
- Definierter Anzug auf Block ohne Spezialwerkzeug
- Erfüllt die Brandschutzanforderungen

Technische Daten und Bestellhinweise

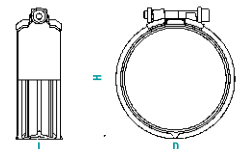

NORMACONNECT® DCS RAPID MSM

Bezeichnung	Max. Abmessungen nach der Montage ~							W2 Artikel-Nr.
	DN	~ D (mm)	~ H (mm)	~ L (mm)	Pmax (bar)	Drehmoment (Nm)	Schraube (mm)	
RAPID DN 50 MSM	50	70	80	40	0,5	Blockanzug	M8	0245 8257 050
RAPID DN 70 MSM	70	90	100	40	0,5	Blockanzug	M8	0245 8258 070
RAPID DN 80 MSM	75/80	95	105	40	0,5	Blockanzug	M8	0245 8260 080
RAPID DN 100 MSM	100	125	135	46	0,5	Blockanzug	M8	0245 8261 100
RAPID DN 125 MSM	125	147	162	55	0,5	Blockanzug	M8	0245 8262 125
RAPID DN 150 MSM	150	172	187	55	0,5	Blockanzug	M8	0245 8263 150
RAPID DN 200 MSM	200	227	244	70	0,5	Blockanzug	M10	0245 8264 200



- 1 CV: Sechskantschraube mit Schlitz
DN 50 – DN 300: SW 10
CE: Sechskantschrauben
DN 50, 70, 75/80: SW 10
DN 100 – DN 300: SW 13
- 2 Führungsplatte
- 3 Gewindeplatte
- 4 Spannhülse
- 5 Dichtmanschette

Die bewährte Standardverbindung

Die CV/CE ist die bewährte axial nicht zugfeste Verbindung für alle Standard Anwendungen im Bereich Abwasserinstallation.

Werkstoffe

W1	W2	W3	W4	W5
	x		x	

- W2**
- Material Spannhülse: 1.4510/11
- Typ CV**
- Material Verschlusseinheit: Stahl, oberflächengeschützt
 - Material Dichtmanschette: EPDM
 - Material Schrauben: Stahl, oberflächengeschützt
- W4**
- Material Spannhülse: 1.4301
- Typ CE**
- Material Verschlusseinheit: 1.4301
 - Material Dichtmanschette: EPDM
 - Material Schrauben: Stahl, A2

Die Vorteile auf einen Blick

- Schnelle und einfache Montage
- Für Reparaturzwecke geeignet

Technische Daten und Bestellhinweise

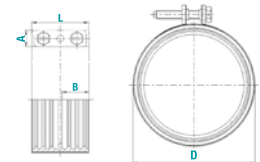

NORMACONNECT® DCS CV								
Bezeichnung	DN	A (mm)	B (mm)	~ D (mm)	L (mm)	Drehmoment (Nm)	Schraube (mm)	W2 Artikel-Nr.
CV DN 50	50	14	22,5	65	48	4-6	M6	0242 8091 050
CV DN 70	70	14	22,5	85	48	4-6	M6	0242 8092 070
CV DN 80	75/80	14	22,5	90	48	6-8	M6	0242 8093 075
CV DN 100	100	18	22,5	115	54	10-12	M8	0262 8303 100
CV DN 125	125	18	31	140	65	10-12	M8	0262 8304 125
CV DN 150	150	18	31	170	65	10-12	M8	0262 8305 150
CV DN 200	200	18	37	220	78	15-20	M8	0262 8306 200
CV DN 250	250	18	37	286	78	15-20	M8	0262 8307 250
CV DN 300	300	18	37	338	78	15-20	M8	0262 8308 300

DCS CV ist auf Anfrage auch mit runder Sechskantschraube erhältlich.

NORMACONNECT® DCS CE								
Bezeichnung	DN	A (mm)	B (mm)	~ D (mm)	L (mm)	Drehmoment (Nm)	Schraube (mm)	W4 Produkt-Nr.
CE DN 50	50	14	22,5	65	48	4-6	M6	0242 8108 050
CE DN 70	70	14	22,5	85	48	4-6	M6	0242 8109 070
CE DN 100	100	18	22,5	115	54	10-12	M8	0262 8361 100
CE DN 125	125	18	31	140	65	10-12	M8	0262 8362 125
CE DN 150	150	18	31	170	65	10-12	M8	0262 8363 150
CE DN 200	200	18	37	220	78	15-20	M8	0262 8364 200
CE DN 250	250	18	37	286	78	15-20	M8	0262 8365 250
CE DN 300	300	18	37	338	78	15-20	M8	0262 8366 300

DCS CE ist auf Anfrage auch mit runder Sechskantschraube erhältlich.



- 1 Gehäuse
- 2 Dichtlippen

Die Steckverbindung für erdverlegte Abwasserrohre

Schnelle und einfache Verbindung von erdverlegten Abwasserrohren, auch bei größeren Abständen der Rohrenden. Die DCS Steckverbindung für axial nicht zugfeste Verbindungen von erdverlegten Abwasserrohren ist die universelle Lösung für viele Einsatzbereiche.

Werkstoffe

- Material Gehäuse: Polypropylen-CO
- Material Dichtung: NR-SBR

Informationen

- Steckverbindung aus Polypropylen mit integrierten Dichtlippen
- Gleicht größere Abstände zwischen Rohrenden aus

Technische Daten und Bestellhinweise

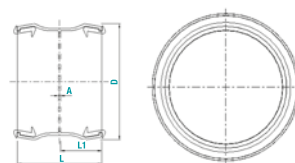

NORMACONNECT® DCS SVE-VERBINDUNG

Bezeichnung	DN	~ D (mm)	L (mm)	L ¹ (mm)	A (mm)	Schraube (mm)	Polypropylen-CO Artikel-Nr.
DCS SVE DN 50	50	77	60	29	2	M6	0242 8108 050
DCS SVE DN 80	75/80	103,5	65,5	32	2	M6	0242 8109 070
DCS SVE DN 100	100	134	82	39,5	3	M8	0262 8361 100
DCS SVE DN 125	125	161	103	50	3	M8	0262 8362 125
DCS SVE DN 150	150	186	103	50	3	M8	0262 8363 150
DCS SVE DN 200	200	238	114	55,5	3	M8	0262 8364 200



- 1 Innensechskantschrauben
- 2 Führungsbolzen
- 3 Gewindebolzen
- 4 Gehäuse
- 5 Verankerungsringeingsatz

Die Krallenkupplung für hohe Zugbelastungen

In Kombination mit den Standard-Krallen DCS RAPID, DCS RAPID MSM oder DCS CV/CE sorgen unsere DCS-Universal-Krallen dafür, dass das System auch hohen Zugkräften standhalten kann. Die Krallenkupplung für eine axial zugfeste Verbindung.



Werkstoffe

W1	W2	W3	W4	W5
	x			

- W2**
- Material Gehäuse: 1.4510/11
 - Material Verschlusseinheit: Stahl, oberflächengeschützt
 - Material, Verankerungsring: 1.4301

Informationen

- Empfohlen für die Verwendung in Kombination mit den Typen RAPID/RAPID MSM: bis max. 10 bar
- Empfohlen für die Verwendung in Kombination mit den Typen CV/CE: bis max. 5 bar (DN 50 – DN 200); bis max. 3 bar (DN 250 – DN 300)

Technische Daten und Bestellhinweise

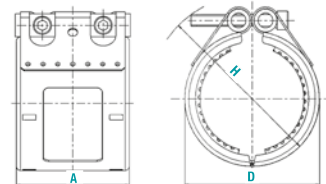

NORMACONNECT® DCS UNIVERSAL-KRALLE

Bezeichnung	DN	A (mm)	D (mm)	H (mm)	Schraube (mm)	Pmax (bar)		Drehmoment (Nm)	W2 Artikel-Nr.
						RAPID / RAPID MSM	CV/CE		
UNIVERSAL KRALLE DN 50	50	77	85	105	M8	10	5	Blockanzug	0262 8401 050
UNIVERSAL KRALLE DN 70	70	77	100	120	M8	10	5	Blockanzug	0262 8402 070
UNIVERSAL KRALLE DN 80	75/80	77	105	125	M8	10	5	Blockanzug	0262 8403 080
UNIVERSAL KRALLE DN 100	100	97	130	150	M10	10	5	Blockanzug	0262 8405 100
UNIVERSAL KRALLE DN 125	125	97	165	195	M10	10	5	Blockanzug	0262 8406 125
UNIVERSAL KRALLE DN 150	150	97	185	215	M10	5	5	Blockanzug	0262 8407 150
UNIVERSAL KRALLE DN 200	200	113	240	270	M12	5	5	Blockanzug	0262 8415 200
UNIVERSAL KRALLE DN 250	250	139	305	335	M12	3	3	Blockanzug	0262 8416 250
UNIVERSAL KRALLE DN 300	300	139	400	490	M12	3	3	Blockanzug	0262 8417 300



- 1 Innensechskantschraube mit Feingewinde
- 2 Führungsplatte
- 3 Gewindeplatte
- 4 Gehäuse
- 5 Kralleneinlage (gehärtet)

Die starke Ergänzungssicherung

Axial zugfeste Sicherheitsschelle für die Verwendung mit Druckleitungen in Hubsystemen sowie für Leitungen der Regenwasserdrainage, in denen Gegendruck entstehen kann, jedoch nur in Kombination mit der DCS RAPID Verbindung. Die starke Sicherungsschelle für nicht zugfeste Verbindungen.

Werkstoffe

W1	W2	W3	W4	W5
x				

- W1**
- Material Gehäuse: Stahl, oberflächengeschützt
 - Material Verschlusseinheit: Stahl, oberflächengeschützt

Vorteile auf einen Blick

- Zwei Teile (Hälften) mit gehärteten Kralleneinlagen
- Feste Führungs- und Gewindeplatten und vier Innensechskantschrauben mit Feingewinde

Technische Daten und Bestellhinweise

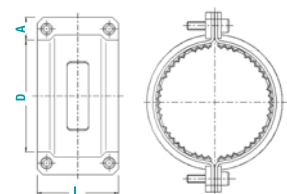

NORMACONNECT® DCS REKORD KRALLE

Bezeichnung	DN	A (mm)	D (mm)	L (mm)	Drehmoment (Nm)	Schraube (mm)	Pmax (bar)	W1 Artikel-Nr.
REKORD KRALLE DN 40	40	21	65	66	12-15	M8	bis 10	0262 1272 040
REKORD KRALLE DN 50	50	21	75	69	12-15	M8	bis 10	0262 1265 050
REKORD KRALLE DN 70	70	21	95	69	12-15	M8	bis 10	0262 1266 070
REKORD KRALLE DN 80	75/80	21	100	69	12-15	M8	bis 10	0262 1287 080
REKORD KRALLE DN 100	100	25	135	87	25-30	M10	bis 10	0262 1246 100
REKORD KRALLE DN 125	125	25	160	95	30-35	M10	bis 5	0262 1267 125
REKORD KRALLE DN 150	150	25	185	95	30-35	M10	bis 5	0262 1268 150
REKORD KRALLE DN 200	200	30	235	111	60-65	M12	bis 3	0262 1269 200

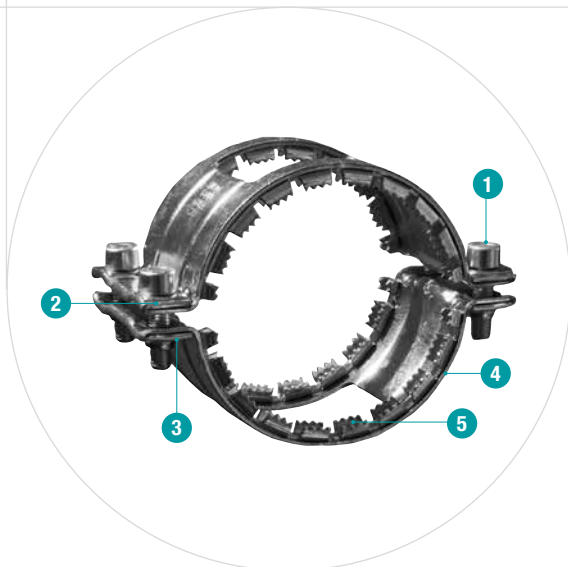

- 1 Innensechskantschrauben
- 2 Führungsseite
- 3 Gewindeseite
- 4 Gehäuse
- 5 Kralleneinlage

Die starke Ergänzungssicherung

Axial zugfeste Sicherungsschelle zum Verbinden von Regen- und Abwasserleitungen, in denen Gegendruck entstehen kann. Sie ist in Kombination mit der RAPID/RAPID MSM und CV oder CE-Verbindern zu verwenden. Die starke Sicherungsschelle für axial nicht zugfeste Verbindungen.

Werkstoffe

W1	W2	W3	W4	W5
x				

- W1**
- Material Gehäuse: Stahl, oberflächengeschützt
 - Material Verschlusseinheit: Stahl, oberflächengeschützt

Informationen

- Axial zugfest bis 10 bar
- Durchmesser DN 50 bis DN 150

Technische Daten und Bestellhinweise

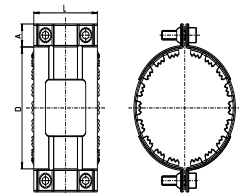

NORMACONNECT® DCS KOMBI KRALLE

Bezeichnung	DN	A (mm)	D (mm)	L (mm)	Drehmoment (Nm)	Schraube (mm)	Pmax (bar)	W1 Artikel-Nr.
KOMBI KRALLE DN 50	50	22	81	72	18-20	M8	bis 10	2628590050
KOMBI KRALLE DN 70	70	22	102	72	18-20	M8	bis 10	2628590070
KOMBI KRALLE DN 80	80	22	110	72	18-20	M8	bis 10	2628590080
KOMBI KRALLE DN 100	100	22	136	82	28-30	M10	bis 10	2628591100
KOMBI KRALLE DN 125	125	23,5	162	93	28-30	M10	bis 5	2628592125
KOMBI KRALLE DN 150	150	23,5	189	93	33-35	M10	bis 5	2628592150



- 1 Einfache Handhabung
- 2 Starke Schneckenengewinde-Schlauchschele

Der Übergangsverbinder mit 2 Dichtlippen

Werkstoffe

W1	W2	W3	W4	W5
	x			

- Material Verbinder: EPDM
- Material Schneckenengewindeschellenband: 1.4016

Vorteile auf einen Blick

- Die Verbindung von Versorgungs- oder Saugleitungen an ein Rohr – sei es aus Stahl oder Kunststoff – lässt sich mit dem FIX-Verbinder einfach und sicher herstellen.

Technische Daten und Bestellhinweise

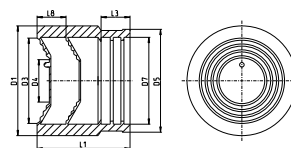

NORMACONNECT® DCS FIX, EPDM MIT TORRO W2, ÜBERGANGSVERBINDER

Bezeichnung	DN	D1 (mm)	D3 (mm)	D4 (mm)	D5 (mm)	D7 (mm)	L1 (mm)	L3 (mm)	L8 (mm)	W2 Artikel-Nr.
FIX DN 50	50	72	56	30	67,5	57	63	19	19	0245 9003 050
FIX DN 70	70	92	75	41	86,5	77	77	19	24	0245 9003 070
FIX DN 80 56-75	80	92	75	41	91	81	77	19	24	0245 9003 075
FIX DN 80 75-90	80	108	90	58	93	81	88	19	23	0245 9003 080
FIX DN 100	100	128	110	78	118	108	95	21	23	0245 9003 100
FIX DN 125	125	145	126	90	145	132	103	21	27	0245 9003 125

Abmessungen von Rohren und Verbindern nach EN 877

ABMESSUNGEN VON ROHREN UND VERBINDERN NACH EN 877				
DN	Rohraußendurchmesser (RA)		Wanddicke	
	Nennwert	Toleranzen	Nennwert	Mindestwert
40	48	+2 -1	3,0	2,5
50	58	+2 -1	3,5	3,0
70	78	+2 -1	3,5	3,0
75/80	83	+2 -1	3,5	3,0
100	110	+2 -1	3,5	3,0
125	135	+2 -2	4,0	3,5
150	160	+2 -2	4,0	3,5
200	210	+2,5 -2,5	5,0	4,0
250	274	+2,5 -2,5	5,5	4,5
300	326	+2,5 -2,5	6,0	5,0
400	429	+2 -3	6,3	5,0
500	532	+2 -3,5	7,0	5,2
600	635	+2 -4	7,7	5,8

Abmessungen in mm





- 1 Anschluss mit Außengewinde - MA
- 2 Gerader Verbinder - SC
- 3 Anschluss mit Innengewinde - FA
- 4 Flanschanschluss - FLA
- 5 90°-Kniestück - EB
- 6 90°-Winkel mit Gewinde-Bypass - MB
- 7 90°-Winkel mit Innengewinde-Bypass - FB
- 8 90°-T-Stück mit Gewinde-Bypass - MT
- 9 90°-T-Stück mit Innengewinde-Bypass - FT

PN 16 für Brauchwasser

NORMA® Klemmringverschraubungen bestehen aus Polypropylen und sind für Polyethylenrohre mit geringer und hoher Dichte, Durchmesser 20 bis 110, geeignet. Maximaler Betriebsdruck: PN 16 bar von Durchmesser 20 bis Durchmesser 63 – PN 12,5 bar von Durchmesser 75 bis Durchmesser 110. NICHT FÜR Heißwassereinsatz geeignet. NORMA-Produkte werden in Werken gefertigt, die nach ISO 9001 Version 2008 zertifiziert sind. NORMA®-Klemmringverschraubungen werden nach folgenden Standards geprüft und zugelassen: ISO 14236 (Tschechische Republik). ITC (Polen): BS Standard 5114, AS / NZ 4129, AS 4020. Die Produkte sind nach den internationalen Hygienebestimmungen nicht für den Transport von Trinkwasser oder flüssigen Lebensmitteln zertifiziert.



Vorteile auf einen Blick

- Sicher und langlebig
- Schnell und einfach verbunden
- Perfekte Wasserdichtheit
- Verschlussmutter für Einpresssystem
- Einfaches Einführen des Rohrs in die Verschraubung
- Hohe Beständigkeit gegenüber Temperaturen und UV-Einwirkung

Anwendungen

- Besprengen: Wohnanlagen und kommunale Bereiche, Sportplätze, Golfplätze.
- Bewässerung: Landwirtschaft, Gartenbau, Weinberge.
- Industrie: Druckluft.

Informationen

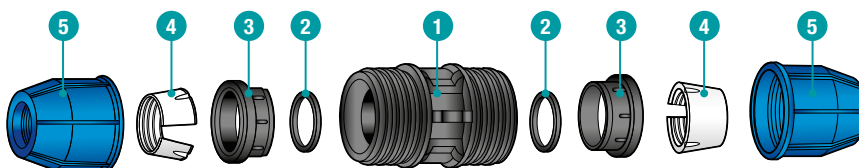

- 1 Gehäuse aus Polypropylen
- 2 O-Ring aus NBR
- 3 Haltering aus Polypropylen
- 4 Klemmring aus POM, Acetal
- 5 Verschlussmutter aus Polypropylen

Anschluss mit Außengewinde – MA



Größe mm x Zoll	Bezeichnung	Polypropylen-Homopolymer Artikel-Nr.
20 x 1/2"	ANSCHLUSS MIT AUSSENGEWINDE (MA) 20 x 1/2"	0796 2651 118
20 x 3/4"	ANSCHLUSS MIT AUSSENGEWINDE (MA) 20 x 3/4"	0796 2651 120
20 x 1"	ANSCHLUSS MIT AUSSENGEWINDE (MA) 20 x 1"	0796 2651 117
25 x 1/2"	ANSCHLUSS MIT AUSSENGEWINDE (MA) 25 x 1/2"	0796 2651 121
25 x 3/4"	ANSCHLUSS MIT AUSSENGEWINDE (MA) 25 x 3/4"	0796 2651 122
25 x 1"	ANSCHLUSS MIT AUSSENGEWINDE (MA) 25 x 1"	0796 2651 124
32 x 1/2"	ANSCHLUSS MIT AUSSENGEWINDE (MA) 32 x 1/2"	0796 2651 126
32 x 3/4"	ANSCHLUSS MIT AUSSENGEWINDE (MA) 32 x 3/4"	0796 2651 127
32 x 1"	ANSCHLUSS MIT AUSSENGEWINDE (MA) 32 x 1"	0796 2651 128
32 x 1 1/4"	ANSCHLUSS MIT AUSSENGEWINDE (MA) 32 x 1 1/4"	0796 2651 130
40 x 3/4"	ANSCHLUSS MIT AUSSENGEWINDE (MA) 40 x 3/4"	0796 2651 131
40 x 1"	ANSCHLUSS MIT AUSSENGEWINDE (MA) 40 x 1"	0796 2651 132
40 x 1 1/4"	ANSCHLUSS MIT AUSSENGEWINDE (MA) 40 x 1 1/4"	0796 2651 133
40 x 1 1/2"	ANSCHLUSS MIT AUSSENGEWINDE (MA) 40 x 1 1/2"	0796 2651 134
50 x 1 1/4"	ANSCHLUSS MIT AUSSENGEWINDE (MA) 50 x 1 1/4"	0796 2651 135
50 x 1 1/2"	ANSCHLUSS MIT AUSSENGEWINDE (MA) 50 x 1 1/2"	0796 2651 136
50 x 2"	ANSCHLUSS MIT AUSSENGEWINDE (MA) 50 x 2"	0796 2651 137
63 x 1 1/2"	ANSCHLUSS MIT AUSSENGEWINDE (MA) 63 x 1 1/2"	0796 2651 138
63 x 2"	ANSCHLUSS MIT AUSSENGEWINDE (MA) 63 x 2"	0796 2651 139
75 x 2"	ANSCHLUSS MIT AUSSENGEWINDE (MA) 75 x 2"	0796 2640 310
75 x 2 1/2"	ANSCHLUSS MIT AUSSENGEWINDE (MA) 75 x 2 1/2"	0796 2640 311
90 x 3"	ANSCHLUSS MIT AUSSENGEWINDE (MA) 90 x 3"	0796 2640 312
110 x 4"	ANSCHLUSS MIT AUSSENGEWINDE (MA) 110 x 4"	0796 2640 313

Anschluss mit Innengewinde – FA



Größe mm x Zoll	Bezeichnung	Polypropylen-Homopolymer Artikel-Nr.
20 x 1/2"	ANSCHLUSS MIT INNENGEWINDE (FA) 20 x 1/2"	0796 2651 018
20 x 3/4"	ANSCHLUSS MIT INNENGEWINDE (FA) 20 x 3/4"	0796 2651 020
25 x 1/2"	ANSCHLUSS MIT INNENGEWINDE (FA) 25 x 1/2"	0796 2651 022
25 x 3/4"	ANSCHLUSS MIT INNENGEWINDE (FA) 25 x 3/4"	0796 2651 025
25 x 1"	ANSCHLUSS MIT INNENGEWINDE (FA) 25 x 1"	0796 2651 028
32 x 3/4"	ANSCHLUSS MIT INNENGEWINDE (FA) 32 x 3/4"	0796 2651 030
32 x 1"	ANSCHLUSS MIT INNENGEWINDE (FA) 32 x 1"	0796 2651 033
32 x 1 1/4"	ANSCHLUSS MIT INNENGEWINDE (FA) 32 x 1 1/4"	0796 2651 035
40 x 1"	ANSCHLUSS MIT INNENGEWINDE (FA) 40 x 1"	0796 2651 037
40 x 1 1/4"	ANSCHLUSS MIT INNENGEWINDE (FA) 40 x 1 1/4"	0796 2651 039
40 x 1 1/2"	ANSCHLUSS MIT INNENGEWINDE (FA) 40 x 1 1/2"	0796 2651 041
50 x 1 1/2"	ANSCHLUSS MIT INNENGEWINDE (FA) 50 x 1 1/2"	0796 2651 043
50 x 2"	ANSCHLUSS MIT INNENGEWINDE (FA) 50 x 2"	0796 2651 045
63 x 1 1/2"	ANSCHLUSS MIT INNENGEWINDE (FA) 63 x 1 1/2"	0796 2651 047
63 x 2"	ANSCHLUSS MIT INNENGEWINDE (FA) 63 x 2"	0796 2651 049
75 x 2"	ANSCHLUSS MIT INNENGEWINDE (FA) 75 x 2"	0796 2640 291
75 x 2 1/2"	ANSCHLUSS MIT INNENGEWINDE (FA) 75 x 2 1/2"	0796 2640 293
90 x 3"	ANSCHLUSS MIT INNENGEWINDE (FA) 90 x 3"	0796 2640 295
110 x 4"	ANSCHLUSS MIT INNENGEWINDE (FA) 110 x 4"	0796 2640 297

90°-T-Stück mit Gewinde-Bypass – MT



Größe mm x Zoll	Bezeichnung	Polypropylen- Homopolymer Artikel-Nr.
20 x 1/2"	90°-T-STÜCK MIT GEWINDE-BYPASS (MT) 20 x 1/2"	0796 2651 154
20 x 3/4"	90°-T-STÜCK MIT GEWINDE-BYPASS (MT) 20 x 3/4"	0796 2651 155
25 x 1/2"	90°-T-STÜCK MIT GEWINDE-BYPASS (MT) 25 x 1/2"	0796 2651 156
25 x 3/4"	90°-T-STÜCK MIT GEWINDE-BYPASS (MT) 25 x 3/4"	0796 2651 157
25 x 1"	90°-T-STÜCK MIT GEWINDE-BYPASS (MT) 25 x 1"	0796 2651 158
32 x 3/4"	90°-T-STÜCK MIT GEWINDE-BYPASS (MT) 32 x 3/4"	0796 2651 159
32 x 1"	90°-T-STÜCK MIT GEWINDE-BYPASS (MT) 32 x 1"	0796 2651 160
40 x 1"	90°-T-STÜCK MIT GEWINDE-BYPASS (MT) 40 x 1"	0796 2651 161
40 x 1 1/4"	90°-T-STÜCK MIT GEWINDE-BYPASS (MT) 40 x 1 1/4"	0796 2651 162
50 x 1 1/4"	90°-T-STÜCK MIT GEWINDE-BYPASS (MT) 50 x 1 1/4"	0796 2651 163
50 x 1 1/2"	90°-T-STÜCK MIT GEWINDE-BYPASS (MT) 50 x 1 1/2"	0796 2651 164
63 x 2"	90°-T-STÜCK MIT GEWINDE-BYPASS (MT) 63 x 2"	0796 2651 165
75 x 2"	90°-T-STÜCK MIT GEWINDE-BYPASS (MT) 75 x 2"	0796 2640 318
75 x 2 1/2"	90°-T-STÜCK MIT GEWINDE-BYPASS (MT) 75 x 2 1/2"	0796 2640 319
90 x 3"	90°-T-STÜCK MIT GEWINDE-BYPASS (MT) 90 x 3"	0796 2640 320
110 x 4"	90°-T-STÜCK MIT GEWINDE-BYPASS (MT) 110 x 4"	0796 2640 321

90°-T-Stück mit
Innengewinde-Bypass – FT

Größe mm x Zoll	Bezeichnung	Polypropylen- Homopolymer Artikel-Nr.
20 x 1/2"	90°-T-STÜCK MIT INNENGEWINDE-BYPASS (FT) 20 x 1/2"	0796 2651 088
20 x 3/4"	90°-T-STÜCK MIT INNENGEWINDE-BYPASS (FT) 20 x 3/4"	0796 2651 090
25 x 1/2"	90°-T-STÜCK MIT INNENGEWINDE-BYPASS (FT) 25 x 1/2"	0796 2651 092
25 x 3/4"	90°-T-STÜCK MIT INNENGEWINDE-BYPASS (FT) 25 x 3/4"	0796 2651 094
25 x 1"	90°-T-STÜCK MIT INNENGEWINDE-BYPASS (FT) 25 x 1"	0796 2651 096
32 x 3/4"	90°-T-STÜCK MIT INNENGEWINDE-BYPASS (FT) 32 x 3/4"	0796 2651 098
32 x 1"	90°-T-STÜCK MIT INNENGEWINDE-BYPASS (FT) 32 x 1"	0796 2651 100
32 x 1 1/4"	90°-T-STÜCK MIT INNENGEWINDE-BYPASS (FT) 32 x 1 1/4"	0796 2651 102
40 x 1"	90°-T-STÜCK MIT INNENGEWINDE-BYPASS (FT) 40 x 1"	0796 2651 104
40 x 1 1/4"	90°-T-STÜCK MIT INNENGEWINDE-BYPASS (FT) 40 x 1 1/4"	0796 2651 106
40 x 1 1/2"	90°-T-STÜCK MIT INNENGEWINDE-BYPASS (FT) 40 x 1 1/2"	0796 2651 108
50 x 1 1/2"	90°-T-STÜCK MIT INNENGEWINDE-BYPASS (FT) 50 x 1 1/2"	0796 2651 110
50 x 2"	90°-T-STÜCK MIT INNENGEWINDE-BYPASS (FT) 50 x 2"	0796 2651 112
63 x 1 1/2"	90°-T-STÜCK MIT INNENGEWINDE-BYPASS (FT) 63 x 1 1/2"	0796 2651 114
63 x 2"	90°-T-STÜCK MIT INNENGEWINDE-BYPASS (FT) 63 x 2"	0796 2651 116
75 x 2 1/2"	90°-T-STÜCK MIT INNENGEWINDE-BYPASS (FT) 75 x 2 1/2"	0796 2640 305
90 x 3"	90°-T-STÜCK MIT INNENGEWINDE-BYPASS (FT) 90 x 3"	0796 2640 307
110 x 4"	90°-T-STÜCK MIT INNENGEWINDE-BYPASS (FT) 110 x 4"	0796 2640 309

90°-Winkel mit Gewinde-Bypass – MB



Größe mm x Zoll	Bezeichnung	Polypropylen-Homopolymer Artikel-Nr.
20 x 1/2"	90°-WINKEL MIT GEWINDE-BYPASS (MB) 20 x 1/2"	0796 2651 140
20 x 3/4"	90°-WINKEL MIT GEWINDE-BYPASS (MB) 20 x 3/4"	0796 2651 141
25 x 1/2"	90°-WINKEL MIT GEWINDE-BYPASS (MB) 25 x 1/2"	0796 2651 142
25 x 3/4"	90°-WINKEL MIT GEWINDE-BYPASS (MB) 25 x 3/4"	0796 2651 143
25 x 1"	90°-WINKEL MIT GEWINDE-BYPASS (MB) 25 x 1"	0796 2651 144
32 x 3/4"	90°-WINKEL MIT GEWINDE-BYPASS (MB) 32 x 3/4"	0796 2651 145
32 x 1"	90°-WINKEL MIT GEWINDE-BYPASS (MB) 32 x 1"	0796 2651 146
40 x 1"	90°-WINKEL MIT GEWINDE-BYPASS (MB) 40 x 1"	0796 2651 147
40 x 1 1/4"	90°-WINKEL MIT GEWINDE-BYPASS (MB) 40 x 1 1/4"	0796 2651 148
40 x 1 1/2"	90°-WINKEL MIT GEWINDE-BYPASS (MB) 40 x 1 1/2"	0796 2651 149
50 x 1 1/4"	90°-WINKEL MIT GEWINDE-BYPASS (MB) 50 x 1 1/4"	0796 2651 150
50 x 1 1/2"	90°-WINKEL MIT GEWINDE-BYPASS (MB) 50 x 1 1/2"	0796 2651 151
50 x 2"	90°-WINKEL MIT GEWINDE-BYPASS (MB) 63 x 2"	0796 2651 152
63 x 2"	90°-WINKEL MIT GEWINDE-BYPASS (MB) 63 x 2"	0796 2651 153
75 x 2"	90°-WINKEL MIT GEWINDE-BYPASS (MB) 75 x 2"	0796 2640 314
75 x 2 1/2"	90°-WINKEL MIT GEWINDE-BYPASS (MB) 75 x 2 1/2"	0796 2640 315
90 x 3"	90°-WINKEL MIT GEWINDE-BYPASS (MB) 90 x 3"	0796 2640 316
110 x 4"	90°-WINKEL MIT GEWINDE-BYPASS (MB) 110 x 4"	0796 2640 317

90°-Winkel mit Innengewinde-Bypass – FB



Größe mm x Zoll	Bezeichnung	Polypropylen-Homopolymer Artikel-Nr.
20 x 1/2"	90°-WINKEL MIT INNENGEWINDE-BYPASS (FB) 20 x 1/2"	0796 2651 051
20 x 3/4"	90°-WINKEL MIT INNENGEWINDE-BYPASS (FB) 20 x 3/4"	0796 2651 054
25 x 1/2"	90°-WINKEL MIT INNENGEWINDE-BYPASS (FB) 25 x 1/2"	0796 2651 056
25 x 3/4"	90°-WINKEL MIT INNENGEWINDE-BYPASS (FB) 25 x 3/4"	0796 2651 059
25 x 1"	90°-WINKEL MIT INNENGEWINDE-BYPASS (FB) 25 x 1"	0796 2651 061
32 x 1/2"	90°-WINKEL MIT INNENGEWINDE-BYPASS (FB) 32 x 1/2"	0796 2651 063
32 x 3/4"	90°-WINKEL MIT INNENGEWINDE-BYPASS (FB) 32 x 3/4"	0796 2651 065
32 x 1"	90°-WINKEL MIT INNENGEWINDE-BYPASS (FB) 32 x 1"	0796 2651 068
32 x 1 1/4"	90°-WINKEL MIT INNENGEWINDE-BYPASS (FB) 32 x 1 1/4"	0796 2651 070
40 x 1"	90°-WINKEL MIT INNENGEWINDE-BYPASS (FB) 40 x 1"	0796 2651 072
40 x 1 1/4"	90°-WINKEL MIT INNENGEWINDE-BYPASS (FB) 40 x 1 1/4"	0796 2651 074
40 x 1 1/2"	90°-WINKEL MIT INNENGEWINDE-BYPASS (FB) 40 x 1 1/2"	0796 2651 076
50 x 1 1/4"	90°-WINKEL MIT INNENGEWINDE-BYPASS (FB) 50 x 1 1/4"	0796 2651 078
50 x 1 1/2"	90°-WINKEL MIT INNENGEWINDE-BYPASS (FB) 50 x 1 1/2"	0796 2651 080
50 x 2"	90°-WINKEL MIT INNENGEWINDE-BYPASS (FB) 50 x 2"	0796 2651 082
63 x 1 1/2"	90°-WINKEL MIT INNENGEWINDE-BYPASS (FB) 63 x 1 1/2"	0796 2651 084
63 x 2"	90°-WINKEL MIT INNENGEWINDE-BYPASS (FB) 63 x 2"	0796 2651 086
75 x 2 1/2"	90°-WINKEL MIT INNENGEWINDE-BYPASS (FB) 75 x 2 1/2"	0796 2640 299
90 x 3"	90°-WINKEL MIT INNENGEWINDE-BYPASS (FB) 90 x 3"	0796 2640 301
110 x 4"	90°-WINKEL MIT INNENGEWINDE-BYPASS (FB) 110 x 4"	0796 2640 303

Gerader Verbinder – SC



Größe mm x Zoll	Bezeichnung	Polypropylen-Homopolymer Artikel-Nr.
20	GERADER VERBINDER (SC) 20	0796 2651 191
25	GERADER VERBINDER (SC) 25	0796 2651 192
32	GERADER VERBINDER (SC) 32	0796 2651 193
40	GERADER VERBINDER (SC) 40	0796 2651 194
50	GERADER VERBINDER (SC) 50	0796 2651 195
63	GERADER VERBINDER (SC) 63	0796 2651 196
75	GERADER VERBINDER (SC) 75	0796 2640 334
90	GERADER VERBINDER (SC) 90	0796 2640 335
110	GERADER VERBINDER (SC) 110	0796 2640 336

90°-Kniestück – EB



Größe mm x Zoll	Bezeichnung	Polypropylen-Homopolymer Artikel-Nr.
20	90°-KNIESTÜCK (EB) 20	0796 2650 998
25	90°-KNIESTÜCK (EB) 25	0796 2650 999
32	90°-KNIESTÜCK (EB) 32	0796 2651 000
40	90°-KNIESTÜCK (EB) 40	0796 2651 001
50	90°-KNIESTÜCK (EB) 50	0796 2651 002
63	90°-KNIESTÜCK (EB) 63	0796 2651 003
75	90°-KNIESTÜCK (EB) 75	0796 2640 281
90	90°-KNIESTÜCK (EB) 90	0796 2640 282
110	90°-KNIESTÜCK (EB) 110	0796 2640 283

T-Stück – ET



Größe mm x Zoll	Bezeichnung	Polypropylen-Homopolymer Artikel-Nr.
20	T-STÜCK (ET) 20	0796 2651 010
25	T-STÜCK (ET) 25	0796 2651 011
32	T-STÜCK (ET) 32	0796 2651 012
40	T-STÜCK (ET) 40	0796 2651 013
50	T-STÜCK (ET) 50	0796 2651 014
63	T-STÜCK (ET) 63	0796 2651 015
75	T-STÜCK (ET) 75	0796 2640 287
90	T-STÜCK (ET) 90	0796 2640 288
110	T-STÜCK (ET) 110	0796 2640 289

Kappe für Leitungsende – EC



Größe mm x Zoll	Bezeichnung	Polypropylen-Homopolymer Artikel-Nr.
20	KAPPE FÜR LEITUNGSENDE (EC) 20	0796 2651 004
25	KAPPE FÜR LEITUNGSENDE (EC) 25	0796 2651 005
32	KAPPE FÜR LEITUNGSENDE (EC) 32	0796 2651 006
40	KAPPE FÜR LEITUNGSENDE (EC) 40	0796 2651 007
50	KAPPE FÜR LEITUNGSENDE (EC) 50	0796 2651 008
63	KAPPE FÜR LEITUNGSENDE (EC) 63	0796 2651 009
75	KAPPE FÜR LEITUNGSENDE (EC) 75	0796 2640 284
90	KAPPE FÜR LEITUNGSENDE (EC) 90	0796 2640 285
110	KAPPE FÜR LEITUNGSENDE (EC) 110	0796 2640 286

Gerader Reduzierverbinder – RC



Größe mm x Zoll	Bezeichnung	Polypropylen-Homopolymer Artikel-Nr.
25 x 20	GERADER REDUZIERVERBINDER (RC) 25 x 20	0796 2651 166
32 x 20	GERADER REDUZIERVERBINDER (RC) 32 x 20	0796 2651 167
32 x 25	GERADER REDUZIERVERBINDER (RC) 32 x 25	0796 2651 168
40 x 20	GERADER REDUZIERVERBINDER (RC) 40 x 20	0796 2651 169
40 x 25	GERADER REDUZIERVERBINDER (RC) 40 x 25	0796 2651 170
40 x 32	GERADER REDUZIERVERBINDER (RC) 40 x 32	0796 2651 171
50 x 20	GERADER REDUZIERVERBINDER (RC) 50 x 20	0796 2651 172
50 x 25	GERADER REDUZIERVERBINDER (RC) 50 x 25	0796 2651 173
50 x 32	GERADER REDUZIERVERBINDER (RC) 50 x 32	0796 2651 174
50 x 40	GERADER REDUZIERVERBINDER (RC) 50 x 40	0796 2651 175
63 x 25	GERADER REDUZIERVERBINDER (RC) 63 x 25	0796 2651 176
63 x 32	GERADER REDUZIERVERBINDER (RC) 63 x 32	0796 2651 177
63 x 40	GERADER REDUZIERVERBINDER (RC) 63 x 40	0796 2651 178
63 x 50	GERADER REDUZIERVERBINDER (RC) 63 x 50	0796 2651 179
75 x 40	GERADER REDUZIERVERBINDER (RC) 75 x 40	0796 2640 322
75 x 50	GERADER REDUZIERVERBINDER (RC) 75 x 50	0796 2640 323
75 x 63	GERADER REDUZIERVERBINDER (RC) 75 x 63	0796 2640 324
90 x 63	GERADER REDUZIERVERBINDER (RC) 90 x 63	0796 2640 325
90 x 75	GERADER REDUZIERVERBINDER (RC) 90 x 75	0796 2640 326
110 x 90	GERADER REDUZIERVERBINDER (RC) 110 x 90	0796 2640 327

T-Reduzierstück – RT



Größe mm x Zoll	Bezeichnung	Polypropylen-Homopolymer Artikel-Nr.
25 x 20	T-REDUZIERSTÜCK (RT) 25 x 20	0796 2651 180
32 x 20	T-REDUZIERSTÜCK (RT) 32 x 20	0796 2651 181
32 x 25	T-REDUZIERSTÜCK (RT) 32 x 25	0796 2651 182
40 x 25	T-REDUZIERSTÜCK (RT) 40 x 25	0796 2651 183
40 x 32	T-REDUZIERSTÜCK (RT) 40 x 32	0796 2651 184
50 x 25	T-REDUZIERSTÜCK (RT) 50 x 25	0796 2651 185
50 x 32	T-REDUZIERSTÜCK (RT) 50 x 32	0796 2651 186
50 x 40	T-REDUZIERSTÜCK (RT) 50 x 40	0796 2651 187
63 x 32	T-REDUZIERSTÜCK (RT) 63 x 32	0796 2651 188
63 x 40	T-REDUZIERSTÜCK (RT) 63 x 40	0796 2651 189
63 x 50	T-REDUZIERSTÜCK (RT) 63 x 50	0796 2651 190
75 x 40	T-REDUZIERSTÜCK (RT) 75 x 40	0796 2640 328
75 x 50	T-REDUZIERSTÜCK (RT) 75 x 50	0796 2640 329
75 x 63	T-REDUZIERSTÜCK (RT) 75 x 63	0796 2640 330
90 x 63	T-REDUZIERSTÜCK (RT) 90 x 63	0796 2640 331
90 x 75	T-REDUZIERSTÜCK (RT) 90 x 75	0796 2640 332
110 x 90	T-REDUZIERSTÜCK (RT) 110 x 90	0796 2640 333

Flanschanschluss – FLA



Größe mm x Zoll	Bezeichnung	Polypropylen-Homopolymer Artikel-Nr.
63 x 50 DN	FLANSCHANSCHLUSS (FLA) 63 x 50 DN	0796 2600 004
90 x 80 DN	FLANSCHANSCHLUSS (FLA) 90 x 80 DN	0796 2600 005
110 x 100 DN	FLANSCHANSCHLUSS (FLA) 110 x 100 DN	0796 2600 006

Kniestück für Sprinkler – PE



Größe mm x Zoll	Bezeichnung	Polypropylen-Homopolymer Artikel-Nr.
20 x 1/2"	KNIESTÜCK FÜR SPRINKLER (PE) 20 x 1/2"	0796 2030 181
25 x 1/2"	KNIESTÜCK FÜR SPRINKLER (PE) 25 x 1/2"	0796 2030 182
32 x 3/4"	KNIESTÜCK FÜR SPRINKLER (PE) 32 x 3/4"	0796 2030 183

Wandhalterung – WPE



Größe mm x Zoll	Bezeichnung	Polypropylen-Homopolymer Artikel-Nr.
25 x 3/4"	WANDHALTERUNG (WPE) 25 x 3/4"	0796 2030 360

Übergangsanschlussstück Messing-Gewinde – MAB



Größe mm x Zoll	Bezeichnung	Polypropylen-Homopolymer Artikel-Nr.
20 x 1/2"	ÜBERGANGSANSCHLUSSSTÜCK MESSING-GEWINDE (MAB) 20 x 1/2"	0796 2651 119
25 x 3/4"	ÜBERGANGSANSCHLUSSSTÜCK MESSING-GEWINDE (MAB) 25 x 3/4"	0796 2651 123
25 x 1"	ÜBERGANGSANSCHLUSSSTÜCK MESSING-GEWINDE (MAB) 25 x 1"	0796 2651 125
32 x 1"	ÜBERGANGSANSCHLUSSSTÜCK MESSING-GEWINDE (MAB) 32 x 1"	0796 2651 129

Übergangsanschlussstück Messing-Innengewinde – FAB



Größe mm x Zoll	Bezeichnung	Polypropylen- Homopolymer Artikel-Nr.
20 x 1/2"	ÜBERGANGSANSCHLUSSSTÜCK MESSING-INNENGEWINDE (FAB) 20 x 1/2"	0796 2651 017
25 x 3/4"	ÜBERGANGSANSCHLUSSSTÜCK MESSING-INNENGEWINDE (FAB) 25 x 3/4"	0796 2651 024
25 x 1"	ÜBERGANGSANSCHLUSSSTÜCK MESSING-INNENGEWINDE (FAB) 25 x 1"	0796 2651 027
32 x 1"	ÜBERGANGSANSCHLUSSSTÜCK MESSING-INNENGEWINDE (FAB) 32 x 1"	0796 2651 032

Kniestückanschluss Messing- Innengewinde – FBB



Größe mm x Zoll	Bezeichnung	Polypropylen-Homopolymer Artikel-Nr.
20 x 3/4"	KNIESTÜCKANSCHLUSS MESSING-INNENGEWINDE (FBB) 20 x 3/4"	0796 2651 053
25 x 3/4"	KNIESTÜCKANSCHLUSS MESSING-INNENGEWINDE (FBB) 25 x 3/4"	0796 2651 058
32 x 1"	KNIESTÜCKANSCHLUSS MESSING-INNENGEWINDE (FBB) 32 x 1"	0796 2651 067

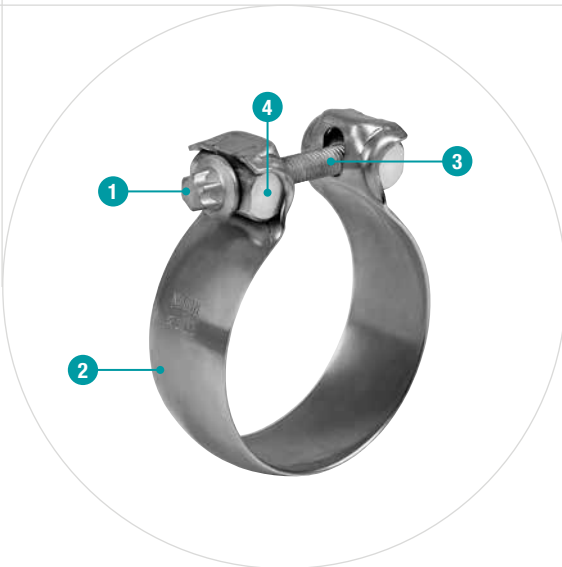

- 1 Außen-Torx-Schraube mit Bund**
– vereinfachte Montage und Demontage
- 2 Das Band ist der Kugelflanschverbindung angepasst**
– perfekte Systemabstimmung
- 3 Frei von Chrom (VI); gleitbeschichtet**
– verbesserte Spannkraft
- 4 Vollbolzen, Chrom(VI)-frei beschichtet**
– hohe Temperaturbeständigkeit, hält hohen Spannkraften stand

Kugelzonenabgasschellen

NORMACONNECT® SEC Kugelzonenabgasschellen sind die ideale Lösung für Verbindungen im mittleren und hinteren Abgasbereich. In Kombination mit Flanschverbindungen besteht bei der Montage die Möglichkeit, den Abgastopf zu schwenken.

Vorteile auf einen Blick

- Winkelausgleich in der Abgasanlage
- Abgastöpfe können während der Montage geschwenkt werden
- Einfachere Montage- und Demontagebedingungen dank erhöhter Flexibilität des Gesamtsystems
- Höhere Torsionsmomente als bei herkömmlichen Kugelflanschverbindungen
- Geringe Leckagerate
- Geringes Gewicht

Anwendungen

- Landmaschinen
- Baumaschinen
- Motorenbau

Werkstoffe

W1	W2	W3	W4	W5
	x			
Material	Korrosionsbeständigkeit im Salzsprühstest			
W2	Min. 96 h			

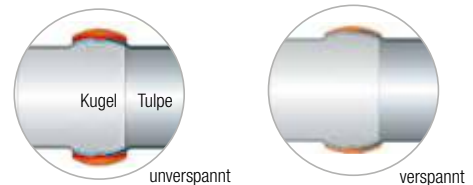

Technische Daten und Bestellhinweise

NORMACONNECT® SEC					
Bezeichnung	Rohrdurchmesser innen		Schellen-Innendurchmesser in mm	Flansch-Radius	W2 Artikel-Nr.
	in mm	in Zoll			
SEC 55	55	2 3/16	65	32,5	auf Anfrage
SEC 60	60	2 3/8	69,5	35	auf Anfrage
SEC 65	65	2 9/16	75	37,6	auf Anfrage
SEC 70	70	2 3/4	81,5	40,2	auf Anfrage
SEC 75	75	3	87	42,5	auf Anfrage

Weitere Durchmesser auf Anfrage



- 1 Schrauben M8, M10 und M12 als Alternativen erhältlich**
– je nach Spannkraftanforderungen
- 2 Einteiliges Schellenband**
– konstante Kontaktfläche zum Rohr
– gleichmäßiger Anpressdruck am gesamten Rohrumfang
– ausgezeichnete Dichteigenschaften
- 3 1-Schrauben-Verschluss**
– einfache Montage
- 4 Abgerundete Bandkanten**
– Rohrschonung
– beugt Verletzungen vor

Abgasrohrschellen

ARS-Abgasrohrschellen bieten eine sichere und zuverlässige Verbindung von ineinandergesteckten Rohren; auch wenn sie großen Temperaturschwankungen unterliegen. Sie eignen sich deshalb besonders für die Verbindung von Auspuffrohren und -töpfen in der Automobilindustrie.



Vorteile auf einen Blick

- Aus einem Stück gefertigt
- Konstante Kontaktfläche zum Rohr
- Gleichmäßiger Anpressdruck am gesamten Rohrumfang
- Keine Gefahr einer asymmetrischen Rohrdeformation

Anwendungen

- Landmaschinen
- Baumaschinen
- Motorenbau

Werkstoffe

W1	W2	W3	W4	W5
x	x*		x*	x*

* Auf Anfrage.

Material	Korrosionsbeständigkeit im Salzsprühtest
W1	Min. 144 h

Schrauben

Schraube	Hammerkopfschraube/ Flanschmutter	Sechskantschraube/ Flanschmutter	Sechskantschraube/ Sechskantmutter	Lose Unterlegscheibe *
M8	X	X		X **
M10			X	X
M12			X	X

* Unter Schraubenkopf und unter Mutter.

** Unter Schraubenkopf (nur bei einzelnen Nennweiten).



Version M8 mit Hammerkopfschraube.

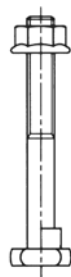

Version M10 und M12 mit Sechskantschraube.

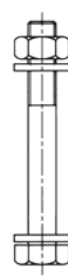

Technische Daten und Bestellhinweise

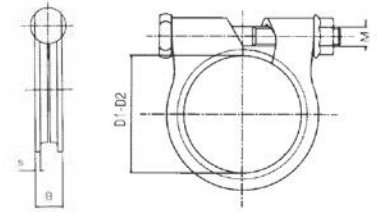

NORMACONNECT® ARS						
Bezeichnung	Spannbereiche D1–D2 in mm	S	B	Empfohlenes Anzugsdrehmoment	W1 Artikel-Nr.	
ARS-M8-27	24-27	1,5	10,4	8–10 Nm	0151 8939 027	
ARS-M8-33	30-33	1,5	10,4		0151 8939 033	
ARS-M8-36	33-36	2,0	12,8	10–15 Nm	0151 8940 036	
ARS-M8-39,5	36,5-39,5	2,0	12,0		0151 8940 040	
ARS-M8-42	39-42	2,0	12,8		0151 8940 042	
ARS-M8-45	42-45	2,5	13,6		0151 8941 045	
ARS-M8-46	43-46	2,5	12,8	15-20 Nm	0151 8941 046	
ARS-M8-47	44-47	2,5	13,6		0151 8941 047	
ARS-M8-48	45-49	2,5	13,2		0151 8941 048	
ARS-M8-49	48-51	2,5	13,2		0151 8941 049	
ARS-M8-50,5	51-54	2,5	13,2		0151 8941 505	
ARS-M8-51	52-55	2,5	13,2		0151 8941 051	
ARS-M8-54	55-58	2,5	13,2		0151 8941 054	
ARS-M8-55	55-58	2,5	13,6		0151 8941 055	
ARS-M8-58	61-64	2,5	13,2		0151 8941 058	
ARS-M8-64	63-66	2,5	13,2		0151 8941 064	
ARS-M8-71	68-71	2,5	13,2		35-40 Nm	0151 8941 071
ARS-M10-71	67-71,5	3,0	13,2			0161 8939 071
ARS-M12-114	106-114	3,0	19,0	0181 8079 114		
ARS-M12-145	137,5-144,5	3,0	19,0	auf Anfrage		



- 1 Befestigung einer Lasche möglich**
– kann auch als Befestigungsschelle oder Halterungsschelle eingesetzt werden
- 2 Schelle wird ohne Schrauben geliefert**
– Schrauben können individuell ausgewählt werden
- 3 Einfache Schellenkonstruktion**
– Rohrschonung
– leichte Handhabung

Abgasrohrschellen nach DIN 71555

Die NORMACONNECT® RS/DIN-Abgasrohrschelle ist eine Alternative zur NORMACONNECT® ARS-Schelle. Sie verbinden ebenso sicher ineinander gesteckte Rohre. Die einfache Schellenkonstruktion ermöglicht zusätzlich die Anbringung einer Lasche, so dass die RS/DIN auch als Befestigungsschelle eingesetzt werden kann.



Vorteile auf einen Blick

- Sicheres System für die Verbindung von Rohren, die ineinander gesteckt sind
- Lässt sich auch als Befestigungsschelle oder Halterungsschelle verwenden
- Nach DIN 71555

Anwendungen

- Landmaschinen
- Baumaschinen
- Motorenbau

Werkstoffe

W1	W2	W3	W4	W5
x		x *	x *	x *

* Auf Anfrage.

Material	Korrosionsbeständigkeit im Salzsprühtest
W1	Min. 144 h

Schrauben

Befestigungsschrauben oder -muttern gehören nicht zum Lieferumfang.
Größen M8 oder M10 werden benötigt.

Technische Daten und Bestellhinweise

NORMACONNECT® RS/DIN 71555			
Bandbreite	Bezeichnung	Spanndurchmesser in mm	W1 Artikel-Nr.
20	RS 30,2 DIN 71555	30,2	0550 7000 030
	RS 32,2 DIN 71555	32,2	0550 7000 032
	RS 35,2 DIN 71555	35,2	0550 7000 035
	RS 37,2 DIN 71555	37,2	0550 7000 037
25	RS 40,3 DIN 71555	40,3	0550 7000 040
	RS 42,3 DIN 71555	42,3	0550 7000 042
	RS 45,5 DIN 71555	45,5	0550 7000 045
	RS 48,5 DIN 71555	48,5	0550 7000 048
	RS 50,5 DIN 71555	50,5	0550 7000 050
	RS 53,5 DIN 71555	53,5	0550 7000 053
	RS 55,5 DIN 71555	55,5	0550 7000 055
	RS 58,5 DIN 71555	58,5	0550 7000 058
	RS 60,5 DIN 71555	60,5	0550 7000 060
	RS 63,5 DIN 71555	63,5	0550 7000 063
	RS 65,5 DIN 71555	65,5	0550 7000 065
	RS 68,5 DIN 71555	68,5	0550 7000 068
	30	RS 70,5 DIN 71555	70,5
RS 73,5 DIN 71555		73,5	0550 7000 073
RS 75,5 DIN 71555		75,5	0550 7000 075
RS 78,5 DIN 71555		78,5	0550 7000 078
RS 85,5 DIN 71555		85,5	0550 7000 085
RS 89,5 DIN 71555		89,5	0550 7000 089
RS 90,5 DIN 71555		90,5	0550 7000 090
RS 94,5 DIN 71555		94,5	0550 7000 094
RS 100,5 DIN 71555		100,5	0550 7000 100
RS 104,5 DIN 71555		104,5	0550 7000 104
RS 110,5 DIN 71555	110,5	0550 7000 110	



- 1 **Hochfestes Verbindungselement mit korrosionsbeständiger Beschichtung**
- 2 **Einfache Montage mit nur einer Schraube**
- 3 **Glattes Band**

Einzigartige Dichtschelle

AccuSeal bietet Torcas innovative Reaction-Block-Technologie für eine vollumfängliche und gleichmäßige Verteilung der Spannkraft. Hierdurch wird die Verformung des Rohrs verhindert und eine einzigartige Abdichtung um die verbundenen Abgaskomponenten mit hoher Spannkraft erzielt. Eine einfache Wartung und Demontage der Abgasrohrschelle ist ebenfalls sichergestellt.



Vorteile auf einen Blick

- Einfache und effektive Art der Verbindung von Abgasanlagenkomponenten
- Einzigartige Abdichtung und hohe Spannkraft ohne permanente Verformung von Abgasanlagenkomponenten
- Einfache Wartung
- Haltbare Installation ohne Beschädigung der Rohrenden
- Konstruiert für vormontierbare Befestigung
- Ausgezeichnete Spannkrafteigenschaften

Anwendungen

- Zum Verbinden von Abgasanlagenkomponenten
- Montierte, gebrauchsfertige Verbindung für die Verwendung an allen geschlitzten starren Rohren
- Rohre, Auspuffanlagen und Katalysatoren

Werkstoffe

- Aluminisierter Stahl
- Edelstahl 409
- Edelstahl 430
- Edelstahl 304

Technische Daten und Bestellhinweise

NORMACONNECT® ACCUSEAL						
Bezeichnung	Durchmesser		Aluminisierter Stahl Artikel-Nr.	Edelstahl 409 Artikel-Nr.	Edelstahl 430 Artikel-Nr.	Edelstahl 430 poliert Artikel-Nr.
	in mm	in Zoll				
ACCUSEAL 44,45	44,45	1,75	0366 0050 500	0366 0050 499	0366 0080 500	0366 0090 500
ACCUSEAL 50,8	50,8	2	0366 0060 564	0366 0040 564	0366 0000 564	0366 0020 564
ACCUSEAL 57,15	57,15	2,25	0366 0020 627	0366 0080 627	0366 0060 627	0366 0070 627
ACCUSEAL 63,5	63,5	2,5	0366 0030 691	0366 1200 691	0366 0000 691	0366 0090 691
ACCUSEAL 69,85	69,85	2,75	0366 0020 754	0366 0070 754	0366 0050 754	0366 1200 754
ACCUSEAL 76,2	76,2	3	0366 0070 818	0366 0030 818	0366 1200 818	0366 0040 818
ACCUSEAL 88,9	88,9	3,5	0366 0060 949	0366 0000 949	0366 0020 949	0366 0010 949
ACCUSEAL 101,6	101,6	4	0366 0071 072	0366 1241 072	0366 1221 072	0366 0091 072
ACCUSEAL 114,3	114,3	4,5	0366 0021 199	0366 0001 188	0366 0011 199	0366 0071 199
ACCUSEAL 127	127	5	0366 0061 326	0366 1211 326	0366 0021 326	0366 0041 326
ACCUSEAL 152,4	152,4	6	0366 0041 580	0366 0061 580	0366 0021 580	0366 0071 580
ACCUSEAL 177,8	177,8	7	0366 0021 841		0366 0031 841	0366 0051 841

Informationen

- Verfügbare Durchmesser 44,5 mm (1 3/4") bis 177,8 mm (7")



- 1 **Hochfestes Verbindungselement mit korrosionsbeständiger Beschichtung**
- 2 **Verbesserte Spannleistung für dickere Rohre und größere Rohrabstände**
- 3 **Einfache Montage mit nur einer Schraube**

Schelle mit extra Dichtkraft

DuraSeal bietet zusätzliche Abdichtung und Spannkraft, um die Anforderungen an die Langlebigkeit zu übertreffen, ohne die Abgaskomponenten permanent zu verformen. Sie wurde für Anwendungen mit dickeren Rohrwänden und größeren Lücken zwischen den Rohren konzipiert und eignet sich ideal für den Einsatz bei beengten Platzverhältnissen.



Vorteile auf einen Blick

- Der exklusive Reaction Block sorgt für eine Verteilung über 360°
- Einfache und effektive Art der Verbindung von Abgasanlagenkomponenten
- Vormontiert für einfache Montage
- Einfache Wartung
- Keine permanente Verformung

Anwendungen

- Für hohe Anforderungen an die Haltbarkeit
- Verbesserte Spannleistung für Anwendungen mit dickeren Rohrwänden und größeren Lücken zwischen den Rohren
- Ideal für den Einsatz bei beengten Platzverhältnissen
- Rohre, Auspuffanlagen und Katalysatoren

Werkstoffe

- Edelstahl 409
- Edelstahl 304 (auf Anfrage)

Informationen

- Durchmesserbereich: 2" – 5" (50,8 mm – 127 mm)
- 5/16" (7,9 mm) geschlitzte Sechskantschraube

Technische Daten und Bestellhinweise

NORMACONNECT® DURASEAL			
Bezeichnung	Durchmesser		Edelstahl 409 Artikel-Nr.
	in mm	in Zoll	
DURASEAL 50,8	50,8	2	0371 0001 056
DURASEAL 57,15	57,15	2,25	0371 0001 062
DURASEAL 63,5	63,5	2,5	0371 0003 068
DURASEAL 69,85	69,85	2,75	0371 0003 075
DURASEAL 76,2	76,2	3	0371 0004 081
DURASEAL 88,9	88,9	3,5	0371 0000 093
DURASEAL 101,6	101,6	4	0371 0001 107
DURASEAL 114,3	114,3	5	0371 0000 132



- 1 **Hochfestes Verbindungselement mit korrosionsbeständiger Beschichtung**
- 2 **Bietet Flexibilität bei Drehung und axialer Ausrichtung**

Robuste Alternativschelle

Die AccuLock-Abgasschelle bietet eine robuste Alternative gegenüber Flachflanschen mit verbesserter Montageflexibilität und geringerem Gewicht. Ausgelegt für die Verwendung bei der Vor-/Nachbehandlung von Abgasanlagen für geringe Leckageraten (Katalysator). Benötigt weniger Platz als eine Flachflanschverbindung und besitzt eine positive axiale Haltekraft.

Vorteile auf einen Blick

- Verbesserte Montageflexibilität, geringeres Gewicht
- Positive axiale Haltekraft
- Benötigt weniger Platz als eine Flachflanschverbindung

Anwendungen

- Ausgelegt für die Verwendung bei der Vor-/Nachbehandlung von Abgasanlagen für geringe Leckageraten (Katalysator)

Werkstoffe

- Aluminisierter Stahl
- Edelstahl 409
- Edelstahl 430

Informationen

- Verfügbar in Standard-Industriegrößen von 1 - 3/4" (45 mm) bis 5" (127 mm)

Technische Daten und Bestellhinweise

NORMACONNECT® ACCULOCK					
Bezeichnung	Durchmesser		Aluminisierter Stahl Artikel-Nr.	Edelstahl 409 Artikel-Nr.	Edelstahl 430 Artikel-Nr.
	in mm	in Zoll			
ACCULOCK 88,9	88,9	3,5	0370 0002 089	0370 0000 089	
ACCULOCK 55	55	2,2	0370 0000 055		
ACCULOCK 63,5	63,5	2,5	0370 0001 064		
ACCULOCK 336,8	336,8	13,3			0370 0001 337
ACCULOCK 362,2	362,2	14,3			0370 0001 362
ACCULOCK 387,6	387,6	15,3			0370 0001 388



- 1 **Hochfestes Verbindungselement mit korrosionsbeständiger Beschichtung**
- 2 **Exklusiver Reaction Block**
- 3 **Indexiertes Innenband sorgt für ausgezeichnete Abdichtung**

Verbindung von Abgasanlagenkomponenten

Der Coupler ist perfekt geeignet, um Abgaskomponenten ohne Rohrtulpen/Steckverbinder oder Schlitze zu verbinden. Die Schelle bietet ausgezeichnete Spanneigenschaften. Sie ermöglicht eine schnelle Montage und Wartung. Sie besitzt eine hohe Beständigkeit gegenüber Längs- und Drehbewegungen der Rohre.

Vorteile auf einen Blick

- Einfache Wartung.
- Keine permanente Verformung der Abgaskomponenten
- Keine losen Teile
- Montage und Wartung ohne Längsbewegung der Rohrteile
- Gesamtbreite 87,95 mm
- Keine Überlappung der Rohre erforderlich
- Kein Kürzen oder Schlitzen der Rohrteile

Anwendungen

- Verbindung von hochleistungsfähigen Abgasanlagenkomponenten

Werkstoffe

- Edelstahl 409
- Edelstahl 304
- Chrom VI frei

Informationen

- Durchmesser 38 mm bis 65 mm.
- 15 mm Schraube

Technische Daten und Bestellhinweise

NORMACONNECT® COUPLER					
1,4301			1,4512		
Artikel Nr.	Rohraußen-durchmesser	Rohrtoleranz	Artikel Nr.	Rohraußen-durchmesser	Rohrtoleranz
96-0121	38	± 0,3	96-0122	38	± 0,3
96-0123	42	± 0,3	96-0124	42	± 0,3
96-0109	45	± 0,3	96-0108	45	± 0,3
96-0111	50	± 0,3	96-0110	50	± 0,3
96-0113	55	± 0,3	96-0112	55	± 0,3
96-0104	60	± 0,3	96-0106	60	± 0,3
96-0105	65	± 0,3			

Verwenden Sie eine austenitische Schelle (1.4301) an austenitischen Rohren
 Verwenden Sie eine ferritische Schelle (1.4512) an ferritischen Rohren
 Statisches Installationsmoment: 45 ± 7 Nm



- 1 Geschlitztes Rohrstück bietet eine optimale Dichtung
- 2 Reaction Block

NORMACONNECT®

Rohrbasierte Kupplung

Der NORMACONNECT® AccuSeal Coupler ist eine rohrbasierte Kupplung, die sowohl in der Länge als auch im Durchmesser flexibel ist. Mit ihrer einzigartigen Abdichtung und hohen Spannkraft wird eine permanente Verformung der Abgaskomponenten verhindert.

Vorteile auf einen Blick

- Exklusiver Reaction Block bietet vollumfängliche und gleichmäßige Verteilung der Spannkraft, wodurch eine Verformung des Rohrs verhindert wird während die verbundenen Abgaskomponenten abgedichtet werden
- Effiziente Nutzung der Materialien reduziert Gewicht und Montagekosten

Anwendungen

- Rohre, Schalldämpfer und Katalysatoren

Werkstoffe

- Edelstahl 409
- Edelstahl 304

Technische Daten und Bestellhinweise

NORMACONNECT® ACCUSEAL COUPLER				
AUSSENGEWINDE - AD mm	INNENGEWINDE ID		Ferritisch	Austenitisch
45	45,3	45,8	ALZ 45	304 45
50	50,3	50,8	ALZ 50	304 50
55	55,3	55,8	ALZ 55	304 55
60	60,3	60,8	ALZ 60	304 60
65	65,3	65,8	ALZ 65	304 65
70	70,3	70,8	ALZ 70	304 70
75	75,3	75,8	ALZ 75	304 75
80	80,3	80,8	ALZ 80	304 80
85	85,3	85,8	ALZ 85	304 85
90	90,3	90,8	ALZ 90	304 90



1 Vormontierte Schraube und Muttern

Abgasanlagen-Rohrschelle

Unsere hochwertige Standard-Rohrschelle aus schwedischer Produktion in M8-Ausführung ist für viele Rohrdurchmesser erhältlich. Die Rohrschelle wird nicht nur für Auspuffrohre verwendet, sondern auch zur Montage von Fernsehantennen, Verkehrsschildern usw. Rohrschellen in M10-Ausführung sowie weitere M8-Größen sind auf Anfrage lieferbar.

Vorteile auf einen Blick

- Vollständig montiert
- Geeignet für eine Vielzahl von Rohrdurchmessern

Anwendungen

- Abgasanlagen
- Montage von Schildern
- TV-Antennen

Werkstoffe

W1	W2	W3	W4	W5
x				

Technische Daten und Bestellhinweise

NORMACONNECT® PIPE CLAMP M8						
Bezeichnung	Durchmesser in mm	A ± 0,7	B	C	E ± 1	W1 Artikel-Nr.
ROHRSCHELLE M8 25	25	50	16	25	52	0152 0000 025
ROHRSCHELLE M8 28	28	53	17,5	28	54	0152 0000 028
ROHRSCHELLE M8 32	32	57	19	32	60	0152 0000 032
ROHRSCHELLE M8 35	35	60	20	35	63	0152 0000 035
ROHRSCHELLE M8 38	38	63	22	38	65	0152 0000 038
ROHRSCHELLE M8 42	42	67	23,5	42	69	0152 0000 042
ROHRSCHELLE M8 45	45	70	25,5	45	71	0152 0000 045
ROHRSCHELLE M8 48	48	73	26	48	73	0152 0000 048
ROHRSCHELLE M8 51	51	76	26,5	51	76	0152 0000 051
ROHRSCHELLE M8 54	54	79	28	54	79	0152 0000 054
ROHRSCHELLE M8 57	57	82,5	29	57	83	0152 0000 057

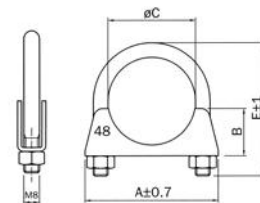

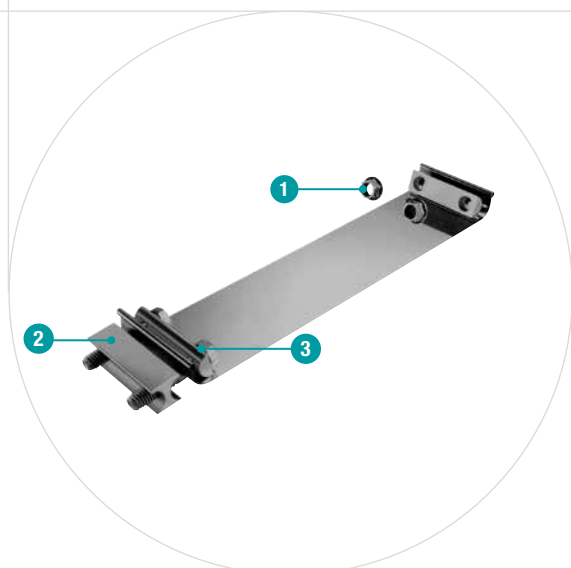

- 1 Befestigungselemente
- 2 Die eigens entwickelte Reaction Block Technologie erzeugt eine vollständige "Innenkreisabdichtung" wenn sich die Schelle schließt
- 3 Vorbefestigte Teile für eine schnelle, einfache und exakte Montage

Breitband-Abgasrohrschellen

Die EasySeal ist eine leistungsstarke Breitband-Abgasrohrschelle. Mit ihr werden Abgaskomponenten mit gleichem Durchmesser verbunden. Einzigartiges Design für eine schnelle, einfache und exakte Montage.

Vorteile auf einen Blick

- Patentiertes Design für eine schnelle, einfache und exakte Montage - Rohre oder Abgaskomponenten müssen vor dem Verbinden nicht getrennt werden
- Ideales, wartungsspezifisches Design
- Flach gepackt, einfach zu lagern
- Einzigartige Dichtleistung
- Haltbare Installation ohne Beschädigung der Rohrenden

Anwendungen

- Zur Verbindung von Abgasanlagenkomponenten

Werkstoffe

- Band mit glänzender Edelstahloberfläche oder matter aluminisierter Karbonstahloberfläche.

Informationen

- Verfügbar in Standard-Industriegrößen von 2" bis 8"

Technische Daten und Bestellhinweise

NORMACONNECT® EASYSEAL			
Bezeichnung	Durchmesser		Edelstahl 409 Artikel-Nr.
	in mm	in Zoll	
EASYSEAL 50,8	50,8	2	0368 0000 051
EASYSEAL 57,15	57,15	2,25	0368 0000 056
EASYSEAL 63,5	63,5	2,5	0368 0000 064
EASYSEAL 69,85	69,85	2,75	0368 0000 069
EASYSEAL 76,2	76,2	3	0368 0000 076
EASYSEAL 88,9	88,9	3,5	0368 0000 089
EASYSEAL 101,6	101,6	4	0368 0000 102
EASYSEAL 114,3	114,3	5	0368 0000 114
EASYSEAL 127	127	5	0368 0000 127
EASYSEAL 152,4	152,4	6	0368 0000 152
EASYSEAL 177,8	177,8	7	0368 0000 178
EASYSEAL 203,2	203,2	8	0368 0000 203



1 Brücke

- Schlauch-/Muffenschonende Bauart
- Spannkraft wird über eine breite Fläche verteilt
- verhindert Beschädigung der zu umspannenden Komponenten
- ausgezeichnete Quersteifigkeit

Breitbandschlauchsellen nach DIN 3017-5

In Verbindung mit einer Gummimanschette eignen sich BRS-Breitbandschlauchsellen ideal für die Verbindung von Rohren mit glatten Enden. Sie verbinden Rohre aus Gusseisen und Stahl genauso sicher wie Rohre aus Kunststoff und Glas, ohne dass geschweißt werden muss. NORMACONNECT® Breitbandschlauch- und -Halterungsschellen werden

in genormten Bandbreiten und Materialien gefertigt. Der Stufensprung beträgt 1 mm bei der einteiligen Ausführung. Bis zu einem Spanndurchmesser von 300 mm werden die Schellen in aufgerollter Form geliefert. Bei Spanndurchmessern von 301 mm und höher werden sie in gestreckter Form geliefert.

Vorteile auf einen Blick

- Äußerst breites Band
- Spannkraft verteilt sich über eine breite Fläche
- Hohe Quersteifigkeit
- Einteilige und mehrteilige Ausführung

Anwendungen

- Maschinenbau
- Weiße Ware
- Lebensmittel- und Getränkeindustrie
- Landmaschinen
- Motorenbau
- Ablufttechnologie
- Absauganlagen
- Labortechnologie
- Abwassertechnologie

Werkstoffe

W1	W2	W3	W4	W5
	x		x	

Material	Korrosionsbeständigkeit im Salzsprühtest
W2	Min. 72 h
W4	Min. 240 h

Schrauben

NORMACONNECT® BRS		
Bandbreite	Sz bei W2	Sk bei W4
48	M6 x 38 Sz	M6 x 45 Sk
54	M8 x 47 Sz	M8 x 50 Sk
65	M8 x 47 Sz	M8 x 50 Sk

Technische Daten

NORMACONNECT® BRS				
Bandbreite in mm	Minimaler Durchmesser in mm	Statisches Anzugsdrehmoment in Nm	Materialdicke in mm	
			W2	W4
48	50	4	0,4	0,5
54	50	12	0,4	0,5
65	50	12	0,4	0,5

Bestellhinweise

	1. Typ	2. Spannbereich	3. Bandbreite	4. Material	5. Schraube
Beispiel	BRS	55	48	W2	Sz

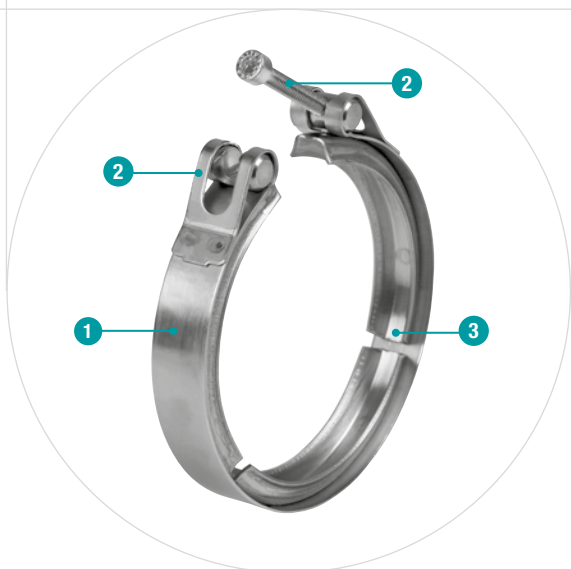

- 1 Umlegeband**
– optimale Spannkraftverteilung
- 2 Verschluss**
- 3 Profilsegmente**
– einfache Montage



Profilschelle mit Umlegeband

Die V-Profilschellen sind verlässliche und zeitsparende Verbindungselemente für die Verwendung in Industrie und Automobilbau. Sie werden nach Kundenanforderungen gefertigt und sind mit verschiedenen Profilen, Bandbreiten und Verschlussstypen lieferbar.

Vorteile auf einen Blick

- Einfache Handhabung
- Zeitsparende Montage
- Kompakte Baumaße
- Geringes Gewicht

Anwendungen

- Automobil: Verbindung Turbolader – Katalysator
- Automobil: Abgaskrümmen
- Industrie: Schüttgutbehälter
- Industrie: Bypass Filtereinheit

Werkstoffe

NORMACONNECT® V-Profilschellen sind in drei Werkstoffausführungen erhältlich:

Material	Verschlüsse			Verschlusskomponenten	Profilsegmente/ Umlegeband
	STC	QRC	SVS		
W2	•	•	•	Baustahl, verzinkt	Edelstahl
W4	•	•	•	Edelstahl	
W5*	•	•	•	Edelstahl	

* Auf Anfrage erhältlich

ISO	DIN	AISI	BS	AFNOR
X5 CrNi 18-10	1,4301	304	304 S 31	Z6 CN 18-09

Funktionsweise des Produkts

Das Wirkprinzip der Profilschelle basiert auf dem Prinzip einer geneigten Ebene. Wenn die Verschlusschraube festgezogen wird, übt dies eine Umfangskraft auf die Profilsegmente aus. Die beiden Flanschhälften werden über das Profil zusammengepresst (siehe untenstehende Skizze). Die aufgebrachte Umfangskraft wird dabei in eine deutlich höhere Axialkraft umgewandelt. Die aufgebrachte Umfangskraft wird dabei in eine deutlich höhere Axialkraft umgewandelt.

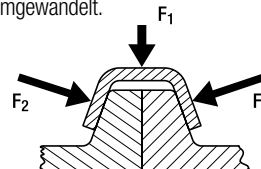

Alle Profile auf einen Blick

Einteilig 3 Profilsegmente
Verfügbar bis Durchmesser 300 mm

Zweiteilig 2 Profilsegmente
Verfügbar von Durchmesser 200 mm
bis 500 mm

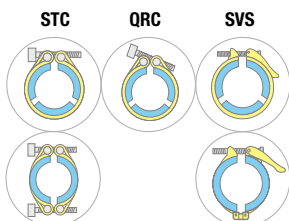

Beispiel für Flanschkonstruktionen

Bei einigen Anwendungen kann die Verwendung einer Dichtung erforderlich sein. Bei der Auswahl der Dichtung beraten wir Sie gern.

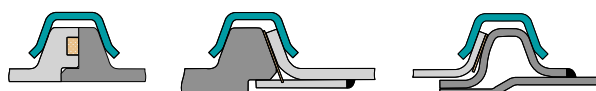

Profiltypen

4.0 b		≥ ø 89		5.0 a		≥ ø 82		5.3 b		≥ ø 110		6.0 a		≥ ø 125	
	20 mm	25 mm		20 mm	25 mm		20 mm	25 mm		20 mm	25 mm		20 mm	25 mm	
STC	•		STC	•		STC	•		STC	•		STC	•		
QRC	•		QRC	•		QRC	•		QRC	•		QRC	•		
SVS	•		SVS	•		SVS	•		SVS	•		SVS	•		
6.6 b		≥ ø 100		9.2 a		≥ ø 100		10.2 a		≥ ø 130		14.5 a		≥ ø 105	
	20 mm	25 mm		20 mm	25 mm		20 mm	25 mm		20 mm	25 mm		20 mm	25 mm	
STC	•		STC		•	STC		•	STC		•	STC		•	
QRC	•		QRC		•	QRC		•	QRC		•	QRC		•	
SVS	•		SVS		•	SVS		•	SVS		•	SVS		•	

Der Durchmesser des Innenprofils kann in Millimeterschritten frei gewählt werden. Alle Profile können mit einem Durchmesser von bis zu 500 mm geliefert werden. Den zulässigen Mindestdurchmesser entnehmen Sie bitte der jeweiligen Profilzeichnung in der Tabelle oben.

Profilschellen können mit Umlegebändern von 20 mm oder 25 mm Breite geliefert werden. Obenstehende Tabelle zeigt, welches Umlegeband für welches Profil geeignet ist.

Beispiele für Flanschkonstruktionen

Innenprofil- ø		Flansch 1				Flansch 2				Flansch 3				Flansch 4			
Profil ø	Flansch ø + 2 x Spaltbreite	W	H	R	T	W	H	R	T	W	H	R	T	W	H	R	T
Profil-typ	Profil-ø mm	(mm)	(mm)	(mm)	(mm)	(mm)	(mm)	(mm)	(mm)	(mm)	(mm)	(mm)	(mm)	(mm)	(mm)	(mm)	(mm)
4.0b	≥ 100	5.1	7.5	5.1	8	2	2	5.1	7.5	1	1	Wird nicht empfohlen					
5.0a	≥ 100	6.1	4.6	6.1	4.6	1.5	1.5	6.1	4.6	1	1	6.1	4.6	1.5	1.5		
5.3b	≥ 110	6.4	7.3	6.4	7.8	2	2	6.4	7.3	1.5	1.5	6.4	7.8	2	2		
6.0a	≥ 125	7.1	4	7.1	4	1.5	1.5	Wird nicht empfohlen				7.1	4	1.5	1.5		
6.6b	≥ 100	7.7	6.6	7.7	6.6	1.5	1.5	7.7	6.6	1.5	1.5	7.7	6.6	1.5	1.5		
9.2a	≥ 100	10.3	7.3	10.3	7.8	2	2	10.3	7.8	2	2	10.3	7.8	2	2		
10.2a	≥ 130	11.3	7.3	11.3	7.8	2	2	11.3	7.8	2	2	11.3	7.8	2	2		
14.5a	≥ 105	15.6	7.4	15.6	7.9	2	2	15.6	7.9	2	2	Wird nicht empfohlen					

Abkürzungen: W = Gesamtbreite Flansch, H = Gesamthöhe Flansch, R = Flanschradius, T = Flanschdicke

Technische Informationen

Profil-typ	Profil ϕ (mm)	Leistung (nur Edelstahl)	Technische Hinweise													
5.0 a 6.0 a 6.6 b	≥ 100 ≥ 125 ≥ 100		<ol style="list-style-type: none"> Ermitteln Sie den Anwendungs- oder Prüfdruck. Ermitteln Sie die max. Betriebstemperatur, der die Profilschelle ausgesetzt sein wird. (Hinweis: Die in dieser Broschüre vorgestellten Profilschellen sind für eine Betriebstemperatur von max. 400°C ausgelegt!) Errechnen Sie den benötigten Innendurchmesser des Profils wie folgt: Flansch-Außendurchmesser + 3 mm Prüfen Sie anhand der Diagramme links, ob die von Ihnen ausgewählte Profildicke ausreicht: (Hinweis: Das Ergebnis stellt lediglich einen ersten Näherungswert bezogen auf statische Drücke und ideale Betriebsbedingungen dar). <p>Weitere Einflussfaktoren können hinzukommen, z. B.</p> <ul style="list-style-type: none"> • Form und Material der Dichtung • Rauigkeit der Flanschoberfläche • Betriebstemperaturen • Biegemomente • Druckstöße/Schwingungen • Sicherheitsanforderungen <p>Hieraus kann sich die Notwendigkeit für ein dickeres Profil ableiten. Der SVS Verschluss wird nur für niedrige Drücke empfohlen (z. B. Vakuum).</p>													
4.0 b 5.3 b 7.9 b 14.5 a	≥ 100 ≥ 110 ≥ 100 ≥ 105		<ol style="list-style-type: none"> Die folgenden Tabellen geben Auskunft über die Anzugsmomente für die verschiedenen Verschlussstypen und Bolzengrößen. Empfohlenes Anzugsmoment für STC & QRC Verschlüsse <table border="1"> <thead> <tr> <th>Bandbreite</th> <th>Schraube</th> <th>Anzugsmoment</th> </tr> </thead> <tbody> <tr> <td>20 mm</td> <td>M 6</td> <td>6 Nm</td> </tr> <tr> <td>25 mm</td> <td>M 8</td> <td>12 Nm</td> </tr> </tbody> </table> <ol style="list-style-type: none"> Verschlusskraft SVS <table border="1"> <thead> <tr> <th>Schraube</th> <th>Kraft</th> </tr> </thead> <tbody> <tr> <td>M 6</td> <td>≈ 80 Nm</td> </tr> </tbody> </table>	Bandbreite	Schraube	Anzugsmoment	20 mm	M 6	6 Nm	25 mm	M 8	12 Nm	Schraube	Kraft	M 6	≈ 80 Nm
Bandbreite	Schraube	Anzugsmoment														
20 mm	M 6	6 Nm														
25 mm	M 8	12 Nm														
Schraube	Kraft															
M 6	≈ 80 Nm															
6.5 a 9.2 a 10.2 a 11.4 b	≥ 130 ≥ 100 ≥ 130 ≥ 180		<ol style="list-style-type: none"> Die folgenden Tabellen geben Auskunft über die Anzugsmomente für die verschiedenen Verschlussstypen und Bolzengrößen. Empfohlenes Anzugsmoment für STC & QRC Verschlüsse <table border="1"> <thead> <tr> <th>Bandbreite</th> <th>Schraube</th> <th>Anzugsmoment</th> </tr> </thead> <tbody> <tr> <td>20 mm</td> <td>M 6</td> <td>6 Nm</td> </tr> <tr> <td>25 mm</td> <td>M 8</td> <td>12 Nm</td> </tr> </tbody> </table> <ol style="list-style-type: none"> Verschlusskraft SVS <table border="1"> <thead> <tr> <th>Schraube</th> <th>Kraft</th> </tr> </thead> <tbody> <tr> <td>M 6</td> <td>≈ 80 Nm</td> </tr> </tbody> </table>	Bandbreite	Schraube	Anzugsmoment	20 mm	M 6	6 Nm	25 mm	M 8	12 Nm	Schraube	Kraft	M 6	≈ 80 Nm
Bandbreite	Schraube	Anzugsmoment														
20 mm	M 6	6 Nm														
25 mm	M 8	12 Nm														
Schraube	Kraft															
M 6	≈ 80 Nm															
9.2 b	≥ 155		<p>Anwendungsbeispiel:</p> <ul style="list-style-type: none"> • Betriebsdruck: 4 bar (statisch) • Temperatur: 20°C • Profiltyp: 4.0b • Profildicke: 1,5 mm • Flanschdurchmesser: ϕ 197 mm • Profil-Innendurchmesser: ϕ 200 <p>Max. zulässiger Druck bei 20 °C:</p> <ul style="list-style-type: none"> • 5,4 bar > 4 bar < i. O. 													

NORMACONNECT®

NORMACONNECT® V-Profilschellen werden, je nach betreffendem Profiltyp, in zwei unterschiedlichen Bandbreiten und mit zwei verschiedenen Verschlüssen gefertigt:

Verschluss-typ	Umlaufband 1,0 x 20 mm	Umlaufband 1,5 x 25 mm
STC	Schraube M 6 x 50	Schraube M 8 x 70
QRC		
SVS	Schraube M 6 x 70	Schraube M 6 x 70

Technische Daten und Bestellhinweise

NORMACONNECT® V STC			
Min. Profiltyp	Profil Ø (mm)	W2	W4
		Artikel-Nr. STC	Artikel-Nr. STC
4,0b	≥ 89	0611 1043 ...	0611 2043 ...
5,0a	≥ 82	0611 1032 ...	0611 2032 ...
5,3b	≥ 110	0611 1078 ...	0611 2078 ...
6,0a	≥ 125	0611 1004 ...	0611 2004 ...
6,5a	≥ 130	0611 3015 ...	0611 4015 ...
6,6b	≥ 100	0611 1031 ...	0611 2031 ...
7,9b	≥ 100	0611 1099 ...	0611 2099 ...
9,2a	≥ 100	0611 3009 ...	0611 4009 ...
10,2a	≥ 130	0611 3081 ...	0611 4081 ...
14,5a	≥ 105	0611 3028 ...	0611 4028 ...

Einteilige Ausführung • 3 Segmente • Umlaufband • Innenprofil-Durchmesser Ø ≤ 300 mm
 " ... = Ø ohne Dezimalstellen in mm "

NORMACONNECT® V STC		
Profiltyp	W2	W4
	Artikel-Nr. STC	Artikel-Nr. STC
4,0b	0609 1043 ...	0609 2043 ...
5,0a	0609 1032 ...	0609 2032 ...
5,3b	0609 1078 ...	0609 2078 ...
6,0a	0609 1004 ...	0609 2004 ...
6,5a	0609 3015 ...	0609 4015 ...
6,6b	0609 1031 ...	0609 2031 ...
7,9b	0609 1099 ...	0609 2099 ...
9,2a	0609 3009 ...	0609 4009 ...
10,2a	0609 3081 ...	0609 4081 ...
14,5a	0609 3028 ...	0609 4028 ...

Zweiteilige Ausführung • 2 Segmente • Kein Umlaufband • Innenprofil-Durchmesser Ø 200 - 500 mm
 " ... = Ø ohne Dezimalstellen in mm "

Anwendungsbereiche

NORMACONNECT® V-Profilschellen sind schnell lösbare Verbindungselemente für Flansche und stellen eine wirtschaftliche Alternative zu konventionellen, geschraubten Flanschverbindungen dar.

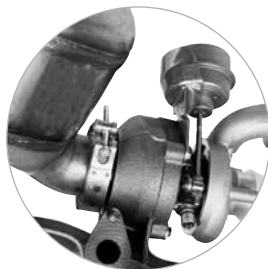

Automobil: Verbindung Turbolader – Katalysator

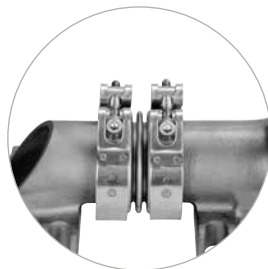

Automobil: Auspuffkrümmer



Industrie: Schüttgutbehälter



Industrie: Bypass-Filter

QRC



Der QRC-Verschluss bietet als revolutionäre Neuerung erhebliche Vorteile gegenüber herkömmlichen T-Bolzen-Lösungen.

Vorteile auf einen Blick

- Schnelles Schließen und Öffnen
- Unverlierbare Verschlusskomponenten
- Deutlich schnellere Montage
- Sicherung des Verschlussbolzens beim Anziehen

Werkstoffe

- W4

NORMACONNECT® V QRC

Min. Profiltyp	Profil Ø (mm)	W4
		Artikel-Nr.
4,0b	≥ 89	0615 2043 ...
5,0a	≥ 82	0615 2032 ...
5,3b	≥ 110	0615 2078 ...
6,0a	≥ 125	0615 2004 ...
6,5a	≥ 130	0615 4015 ...
6,6b	≥ 100	0615 2031 ...
7,9b	≥ 100	0615 2099 ...
9,2a	≥ 100	0615 4009 ...
10,2a	≥ 130	0615 4081 ...
14,5a	≥ 105	0615 4028 ...

Einteilige Ausführung • 3 Segmente • Umlaufband • Innenprofil-Durchmesser Ø ≤ 300 mm
 " ... = Ø ohne Dezimalstellen in mm "

SVS



Typ SVS beinhaltet einen Kniehebelverschluss, der die Handmontage ermöglicht.

Vorteile auf einen Blick

- Montage ohne Werkzeuge
- Ideal für häufigen Gebrauch

Werkstoffe

- W2, W4

NORMACONNECT® V SVS

Min. Profiltyp	Profil Ø (mm)	W2	W4
		Artikel-Nr.	Artikel-Nr.
4,0b	≥ 89	0607 1043 ...	0607 2043 ...
5,0a	≥ 82	0607 1032 ...	0607 2032 ...
5,3b	≥ 110	0607 1078 ...	0607 2078 ...
6,0a	≥ 125	0607 1004 ...	0607 2004 ...
6,5a	≥ 130	0607 3015 ...	0607 4015 ...
6,6b	≥ 100	0607 1031 ...	0607 2031 ...
7,9b	≥ 100	0607 1099 ...	0607 2099 ...
9,2a	≥ 100	0607 3009 ...	0607 4009 ...
10,2a	≥ 130	0607 3081 ...	0607 4081 ...
14,5a	≥ 105	0607 3028 ...	0607 4028 ...

Einteilige Ausführung • 3 Segmente • Umlaufband • Innenprofil-Durchmesser Ø ≤ 300 mm
 " ... = Ø ohne Dezimalstellen in mm "

NORMACONNECT® V SVS

Profiltyp	W2	W4
	Artikel-Nr.	Artikel-Nr.
4,0b	0605 1043 ...	0605 2043 ...
5,0a	0605 1032 ...	0605 2032 ...
5,3b	0605 1078 ...	0605 2078 ...
6,0a	0605 1004 ...	0605 2004 ...
6,5a	0605 3015 ...	0605 4015 ...
6,6b	0605 1031 ...	0605 2031 ...
7,9b	0605 1099 ...	0605 2099 ...
9,2a	0605 3009 ...	0605 4009 ...
10,2a	0605 3081 ...	0605 4081 ...
14,5a	0605 3028 ...	0605 4028 ...

Zweiteilige Ausführung • 2 Segmente • Kein Umlaufband • Innenprofil-Durchmesser Ø 200 - 500 mm
 " ... = Ø ohne Dezimalstellen in mm "